

2025年日本国際博覧会

大阪外食産業協会パビリオン出展企画  
ORA外食パビリオン「宴～UTAGE～」

ORAパビリオン出展概要

2024.12.10

一般社団法人大阪外食産業協会



一般社団法人 大阪外食産業協会  
Osaka Restaurant Management Association (※以下、ORA)

私たちの組織力

※2022年5月現在

正会員社数 **203社** 店舗数合計 **11,682店** 従業員数 **173,222名** 賛助会員数 **333社**

私たちの実行力

予算15億規模の「食博覧会」を40年間に渡り、実行してきました。

開催実績

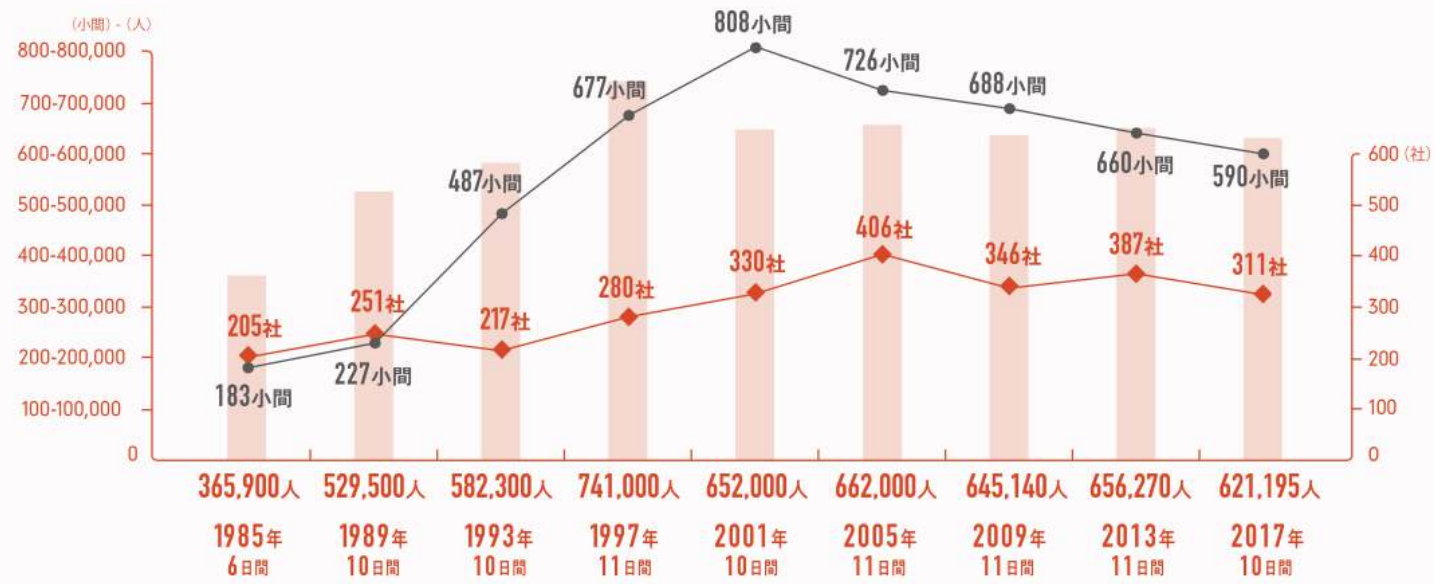

1985-2017  
累計来場者数  
**546万人**









民間パビリオンについては、現在13社の出展が確定しています。  
 現在各社、建築がスタートし順調に工事が進んでおります。







一般社団法人 大阪外食産業協会  
 飯田グループホールディングス株式会社  
 一般社団法人 日本ガス協会  
 玉山デジタルテック株式会社



日本電信電話株式会社  
 電気事業連合会  
 住友 EXPO2025 推進委員会  
 三菱大阪・関西万博 総合委員会  
 パナソニックホールディングス株式会社

特定非営利活動法人 ゼリ・ジャパン  
 株式会社 バンダイナムコホールディングス  
 株式会社 パソナグループ  
 吉本興業ホールディングス株式会社

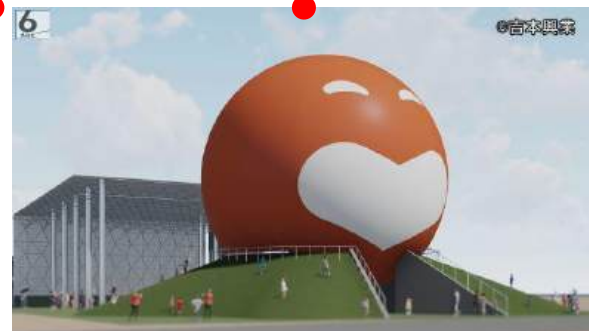





*Concept*

食べる！笑う！生きる！それは「輝くいのち」そのものだ！

*Theme*

新・天下の台所 ～食博覧会・大阪2025～







# ORA外食パビリオン 「宴～UTAGE～」

人が楽しみを求めて交わる時、よき食べ物とよき飲物、よき色とよき形、よき音とよき会話、  
そしてよき演出が要る。それを併せ持つものをこの国では「宴」と呼んだ。





UTAGE

UTAGE

UTAGE





笠木



≒18836

グラフィック範囲

















## 2階 体験プログラム：参加者が創る未来の食



作り手/生産者/メーカーの技術や創意工夫を感じてもらえる場所です。まるでお店の裏側に迷い込むように、お客さんは生産者の思いに触れたり、食べる人を思った細かい調理の工夫を、五感で感じたりする。ユニークな体験を通して普段見えない、食の背景に触れることで食に対する興味や、気持ちを各々の生活に持ち帰ってもらいます。

2階

食の背景に  
触れる場所  
(裏側)

フリー入場  
一部予約制



## 1階 営業販売ブース企画：各社が考える未来の食



1階

食を  
提供する場所  
(表側)

フリー入場



食事を提供する場所でありながら、食に関するいろんな驚きを体験できる場所へ。大阪らしいユーモアあふれるサービス精神で、お客さんに機嫌よくしてもらおう。製造/調理のプロセスが見れたり・いろんなものが試食できたり 待ってる時も、食べるときもずっと楽しいお店に！



//////// チケット購入から、当日入場するまでのステップ //////////



開幕券

開幕日から2025年4月26日まで1回入場可能なチケット  
※枚数限定販売を検討しています。

大人 満18歳以上	中人 満12歳以上17歳以下	小人 満4歳以上11歳以下
4,000円	2,200円	1,000円

前期券

開幕日から2025年7月18日まで1回入場可能なチケット

大人 満18歳以上	中人 満12歳以上17歳以下	小人 満4歳以上11歳以下
5,000円	3,000円	1,200円

一日券 (早期購入割引)

期間限定販売で、会期中いつでも1回入場可能なチケット  
購入期間 2024年10月7日から2025年4月12日まで

大人 満18歳以上	中人 満12歳以上17歳以下	小人 満4歳以上11歳以下
6,700円	3,700円	1,700円

一日券 (超早期購入割引)

期間限定販売で、会期中いつでも1回入場可能なチケット  
購入期間 2023年11月30日から2024年10月6日まで

大人 満18歳以上	中人 満12歳以上17歳以下	小人 満4歳以上11歳以下
6,000円	3,500円	1,500円

一日券

会期中に購入できて、いつでも1回入場可能なチケット

大人 満18歳以上	中人 満12歳以上17歳以下	小人 満4歳以上11歳以下
7,500円	4,200円	1,800円

平日券

会期中に購入できて、「平日」に1回入場可能なチケット

大人 満18歳以上	中人 満12歳以上17歳以下	小人 満4歳以上11歳以下
6,000円	3,500円	1,500円

夜間券

会期中に購入できて、「17時以降」に1回入場可能なチケット

大人 満18歳以上	中人 満12歳以上17歳以下	小人 満4歳以上11歳以下
3,700円	2,000円	1,000円

障がい者手帳等をお持ちの方と、同伴者(介助者)1名分の購入が可能

大人 満18歳以上	中人 満12歳以上17歳以下	小人 満4歳以上11歳以下
3,700円	2,000円	1,000円









- 宴ロゴの使用権
  - ・ 名刺・自社広告・商品広告へ使用可能
- 呼称権
  - ・ 「ORA外食パビリオン「宴～UTAGE～」に参加しています。」
- ORAのパビリオン内にて、社名・ロゴの掲出
- 協賛企業に出展面積を期間限定で与えます。

空調機の柱間き造作壁面イメージ例

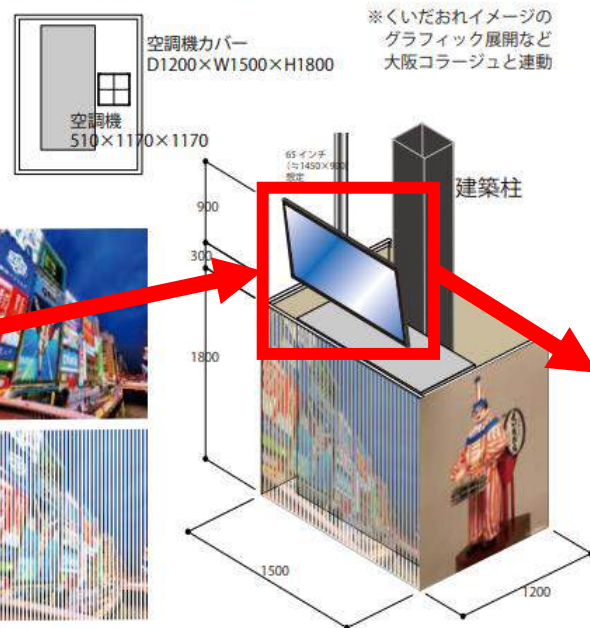

ロゴの掲出場所  
協賛金額に応じて、  
秒数・大きさに変動があります。

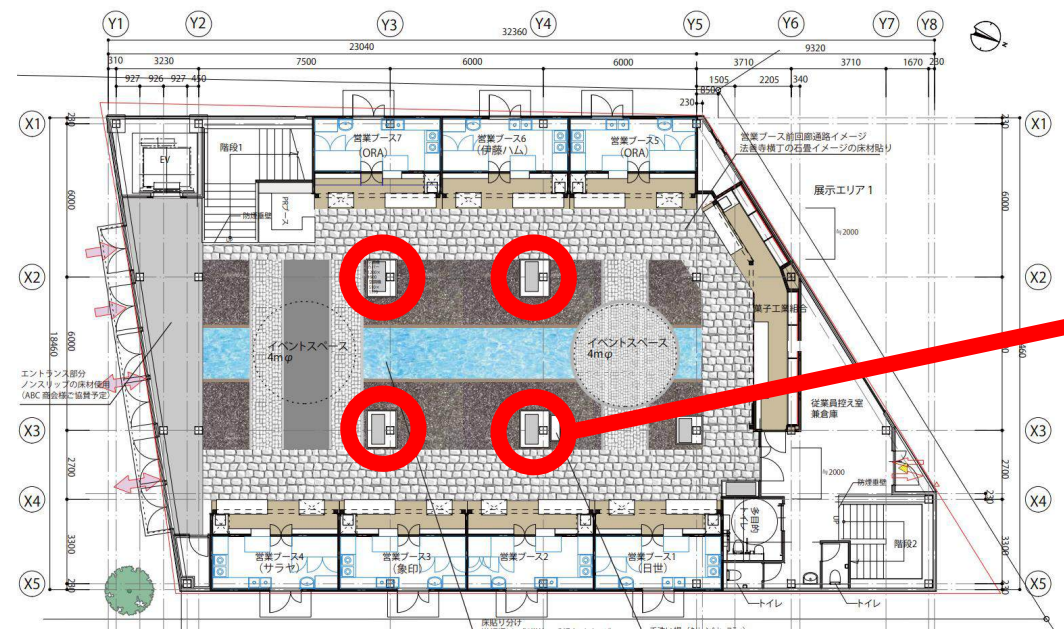



< 1F 演出モチーフ >

# TENKA no DAIDOKORO

～昔と今、そして未来の食が集まる「天下の台所」～

## PRスペース 2 か所



日本の伝統工芸菓子の展示や各社奏でるフォトスポット！食博キャラクターのフッピーくんも登場するかも！

## PR展示エリア

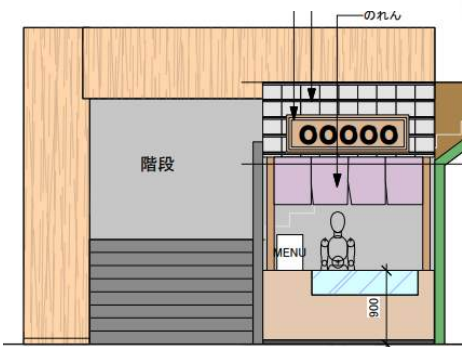

日本のお酒やビールに限らず、出汁やスープなど飲料の販売も行います。

販売可能

## 協賛社紹介

モニターで社名を掲示 ORA紹介

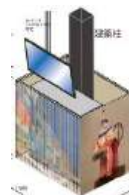

## 販売ブース (出店協賛ブース)

販売可能

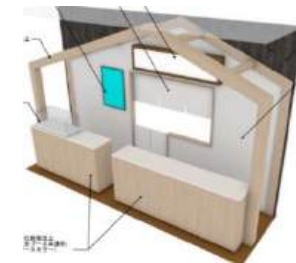

テイクアウトで食事を提供 ユーモアあふれるサービス精神でお客様に笑顔になってもらう！待っている時も、食べる時もずっと楽しいお店に！！

## 天井には大阪コラージュ



大阪の名物や美味しい笑顔、料理道具などを天井からつるし空間も演出

## 床面デザイン

ここ大阪は江戸時代に物流・商業の中心地であった。商人の町で、交通の要地に位置しており、全国の藩が大阪に蔵屋敷などを設け、生活物資の多くがいったん大阪に集められてから、再度全国の消費地に送られたといわれることから「天下の台所」と言われ、主に川沿いに蔵屋敷が立ち並ぶ姿をイメージしました。

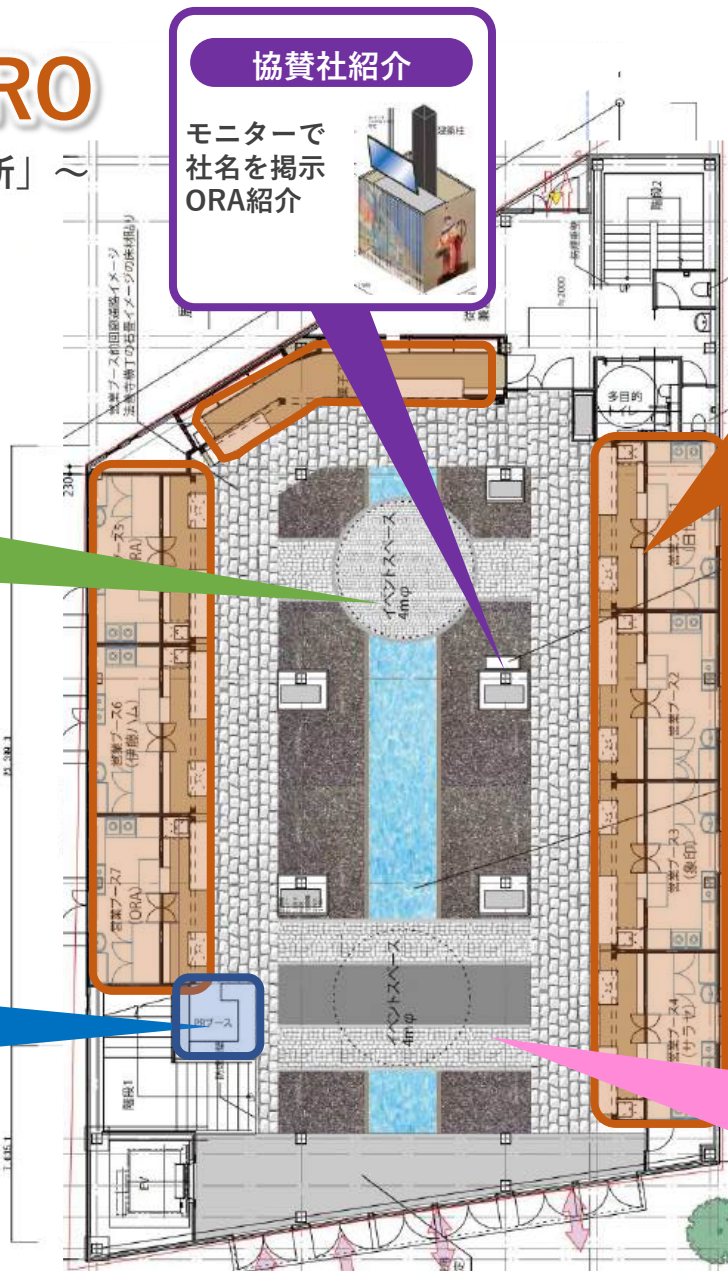



- ・笑顔の写真
- ・調理道具吊り装飾
- ・大阪名物パネル



PRブース (試飲)

菓子工業組合ブース

大阪コラージュ

道頓堀をイメージ  
した床の貼り分け

サインージモニター  
(4ヶ所)

営業ブース①～⑦



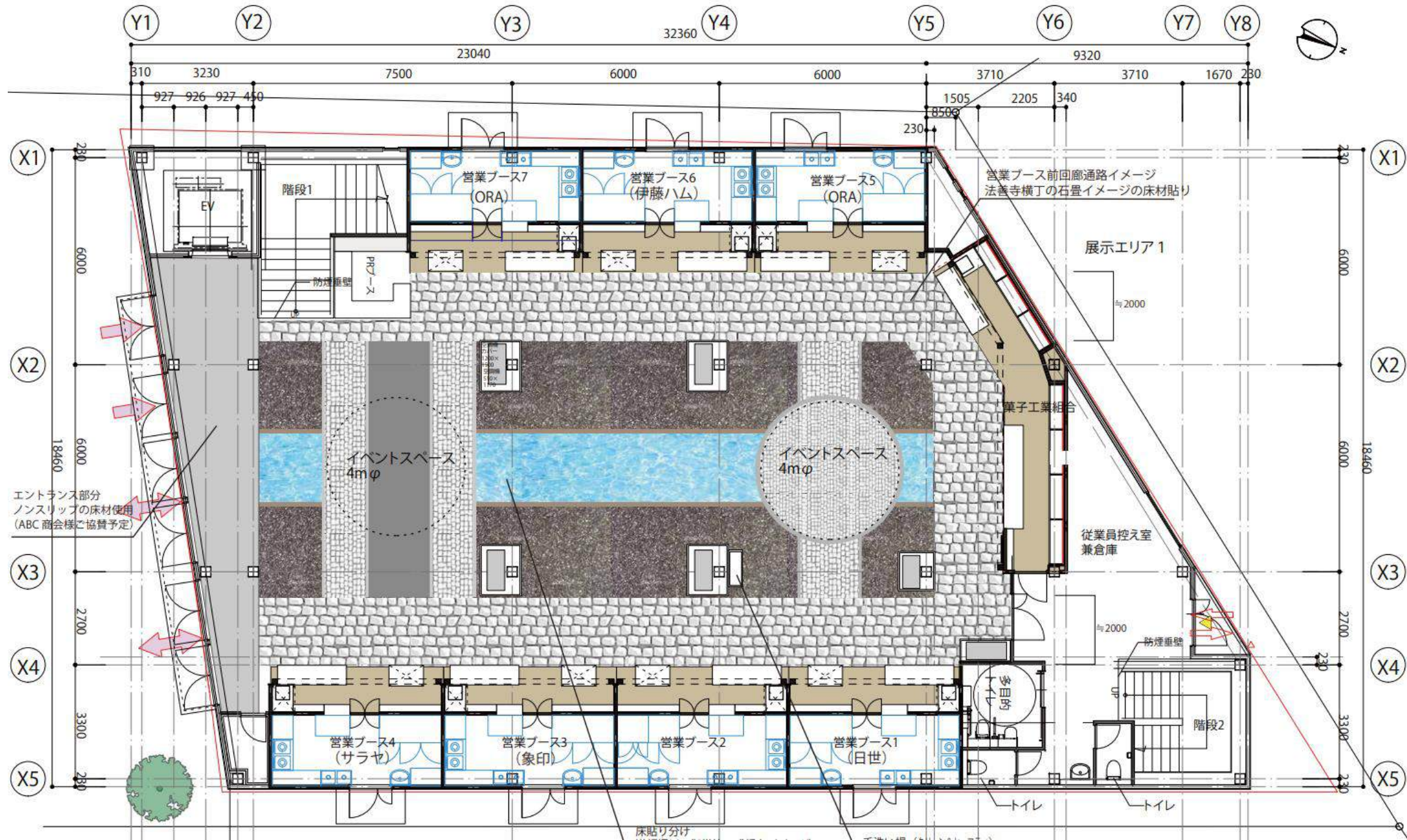



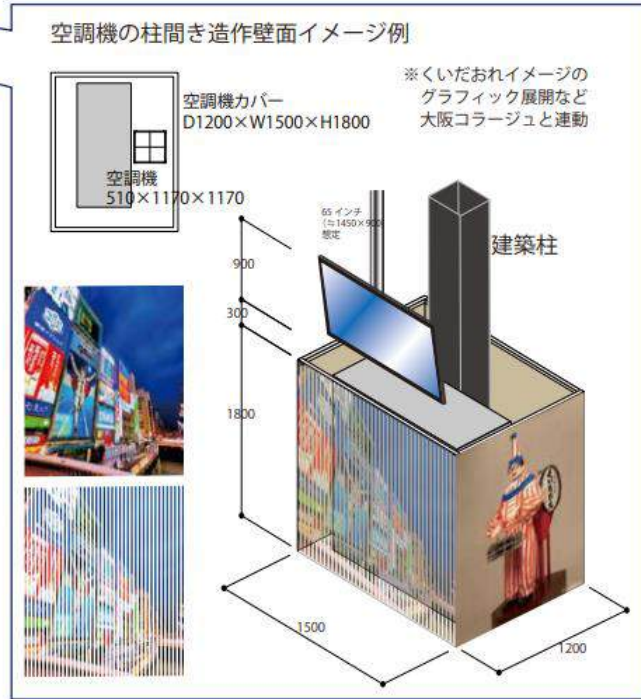
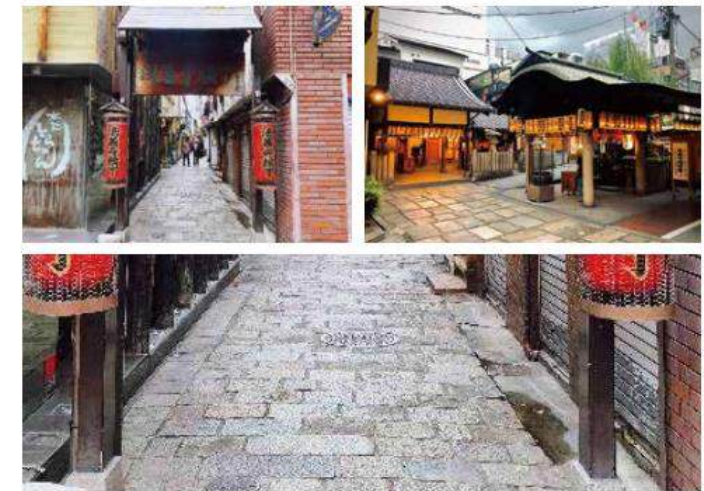
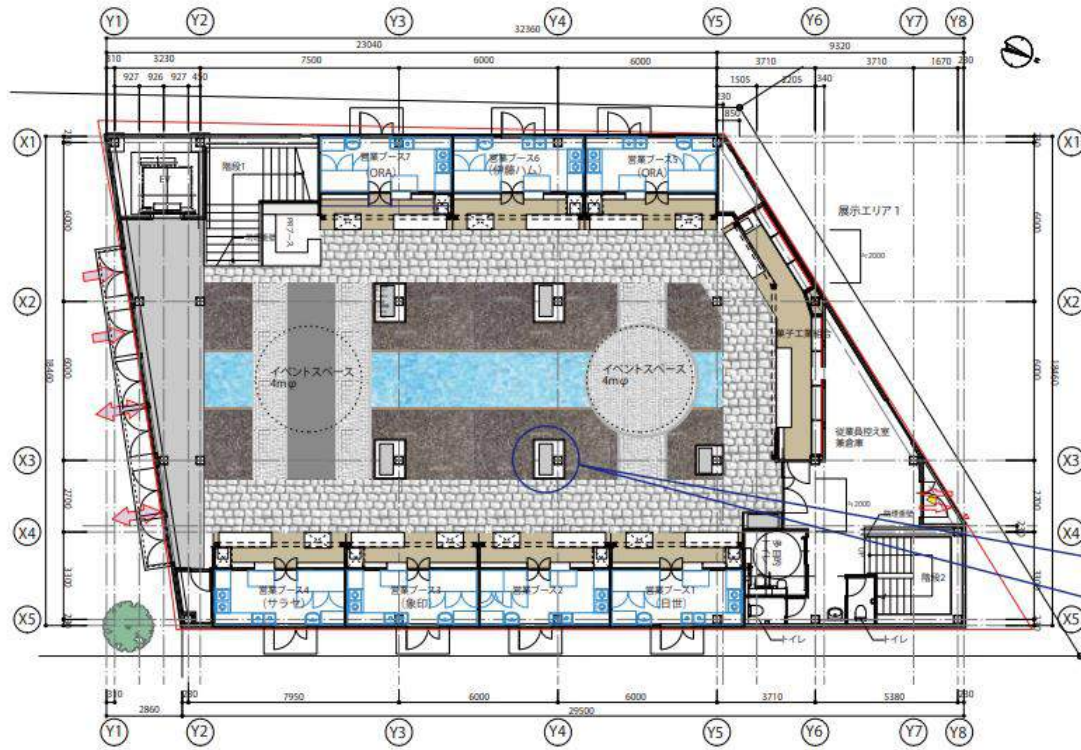

上空から見た道頓堀川





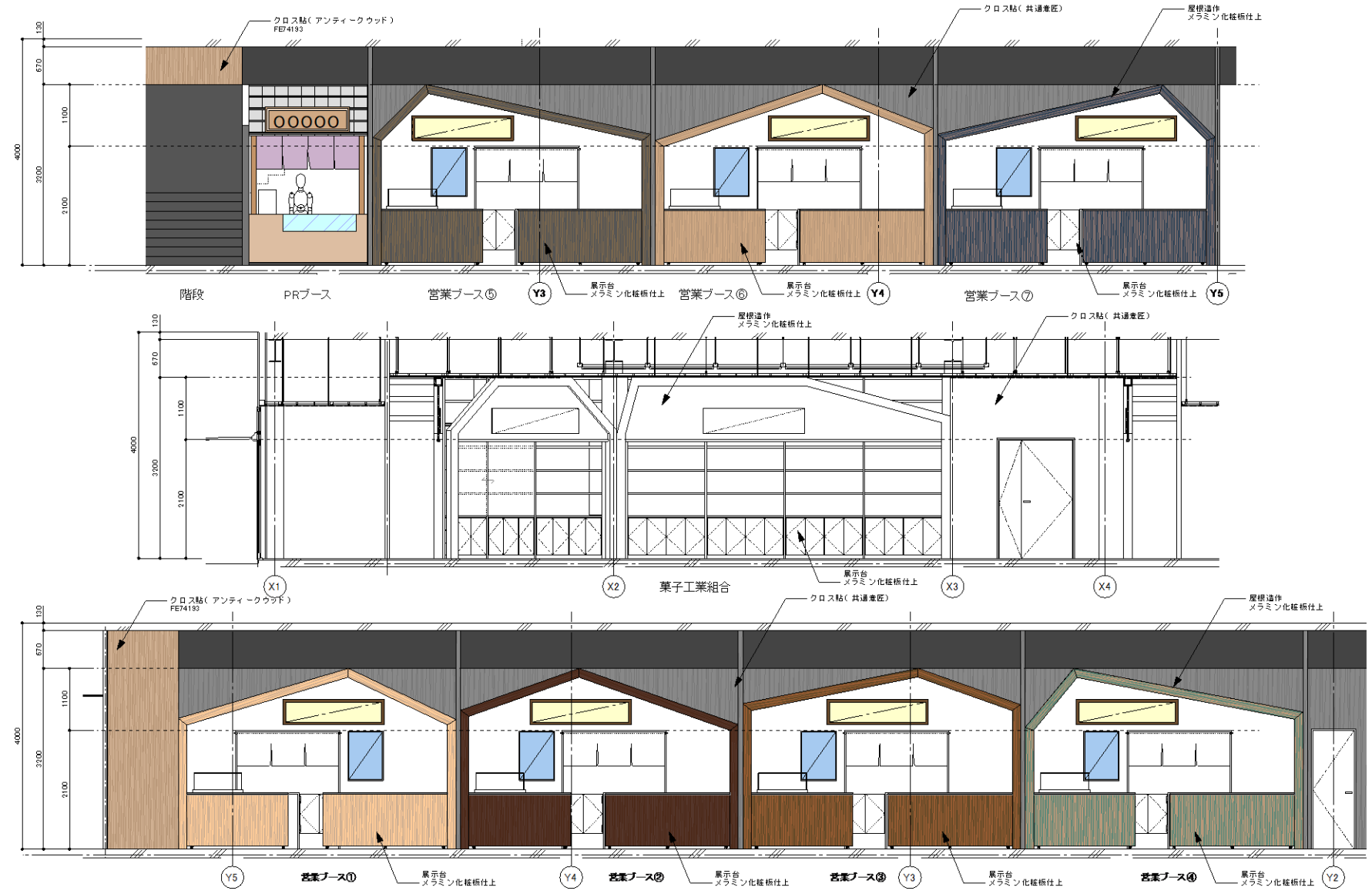

NITTEN	ZYCC	CHECK	NO.	DESIGN	PROJECT	NO.
				DATE	TITLE	SCALE
				2024.06.06	(仮称) 関西万博 大阪外食産業協会パビリオン ブース②_ORA	1:40



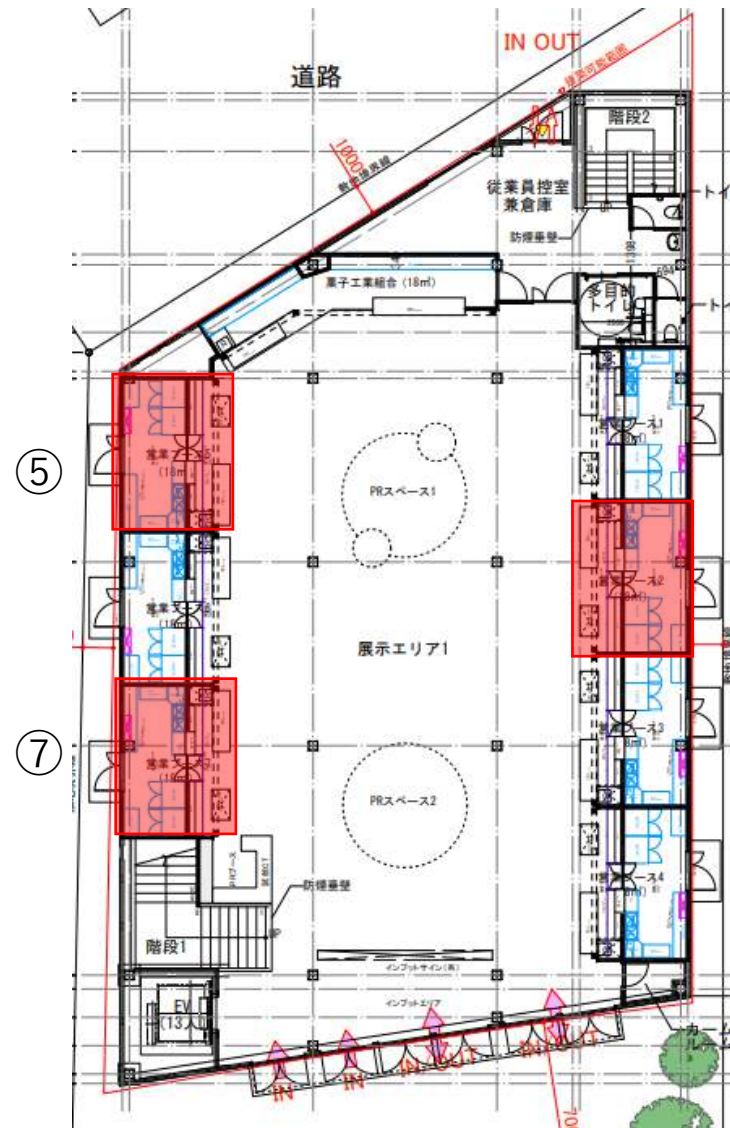

■場所はブース5とブース7にブース2も追加となります。

■後程説明しますが、設備は潤沢に準備はできません。

■3つのブースは設備がそれぞれ違いがあります。

■設備はORAにて手配いたしますが、費用は別途ご負担いただきます。

■こだわった調理は難しいと考えます。(2次加工)

■1階は出入り自由(混雑状況により入館調整を行います)

■会場へのスタッフ入場については、顔認証のパスを全員分作成(日本国際博覧会協会にて準備します)

■営業ロイヤリティについては、売上の10%が必要となります。  
(キャッシュレスの為、博覧会協会からロイヤリティが引かれて振込)  
※ロイヤリティについては別途交渉中  
※カード決済手数料2.5%

■営業許可・営業届出が必要となります。

■アルコールの販売をされたい場合は申込時にお伝えください。



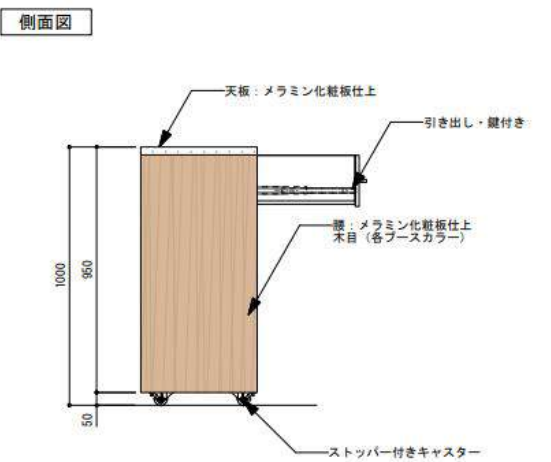
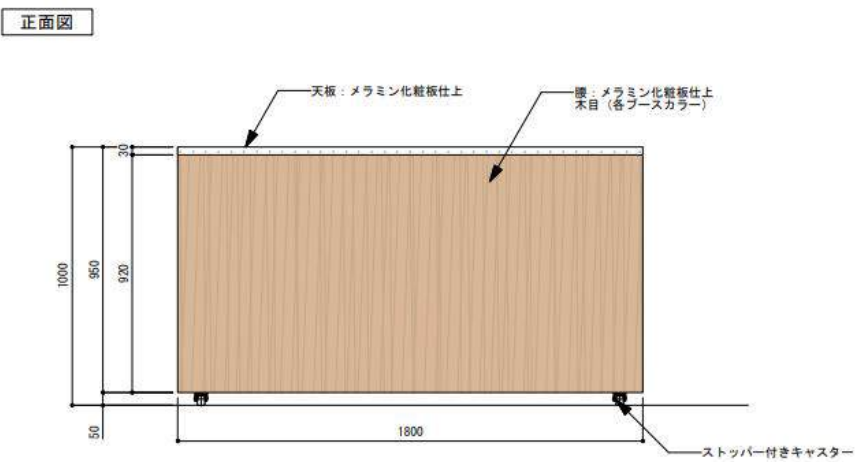
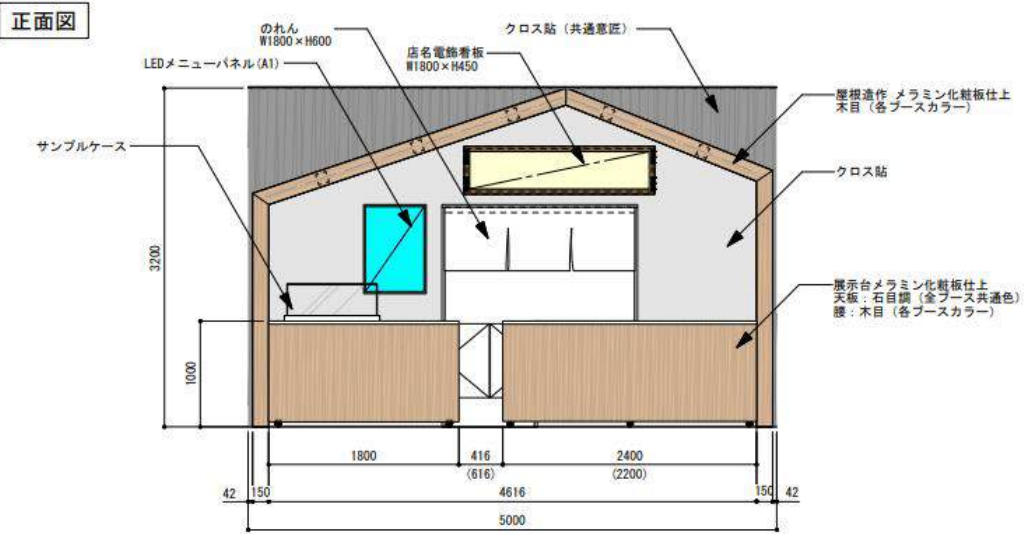

仕上がり参考図

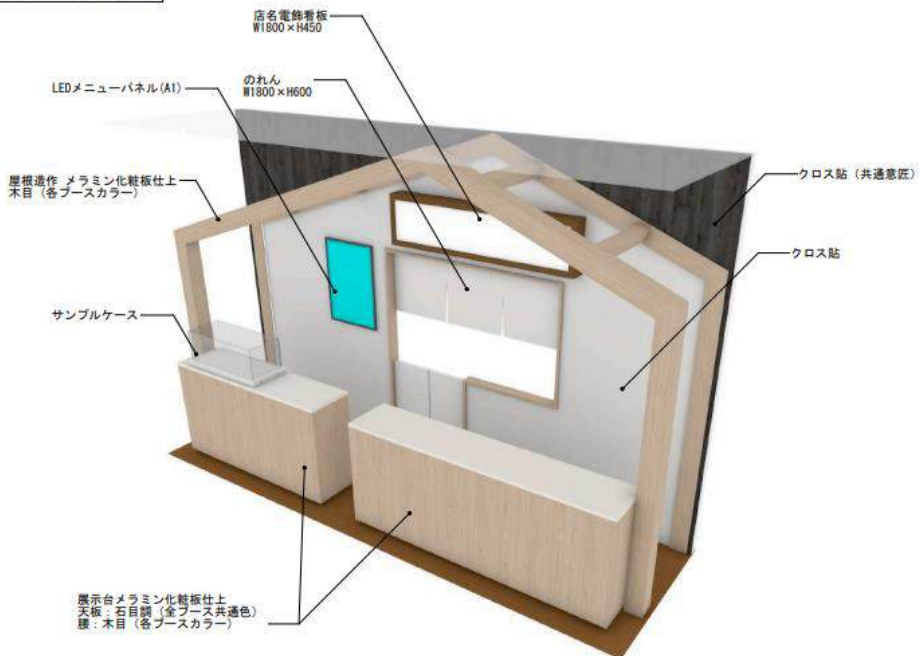

- ・床仕様 (長尺シートなど)
- ・のれん 1800×600
- ・メニューサンプル
- ・メニュー差し替えパネルなど・演出照明など
- ・サイン看板 1800×600 (LEDパネル、ベース固定、表示部差し替え)
- ・お渡しカウンターの仕様 (高さ、幅、奥行き、ケース、引き出しなど)
- ・販売カウンターの仕様 (高さ、幅、奥行き、引き出しなど)
- ・厨房エリアと営業エリアの壁の仕様 (高さ、開口部など)
- ・厨房エリアと営業エリアの壁の有無







ブース②\_ORA

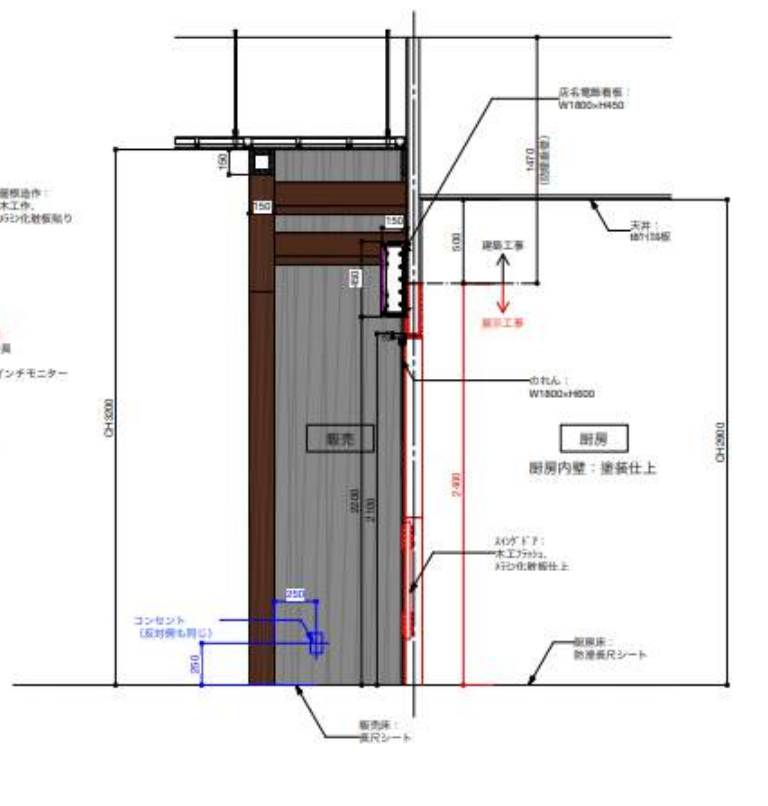
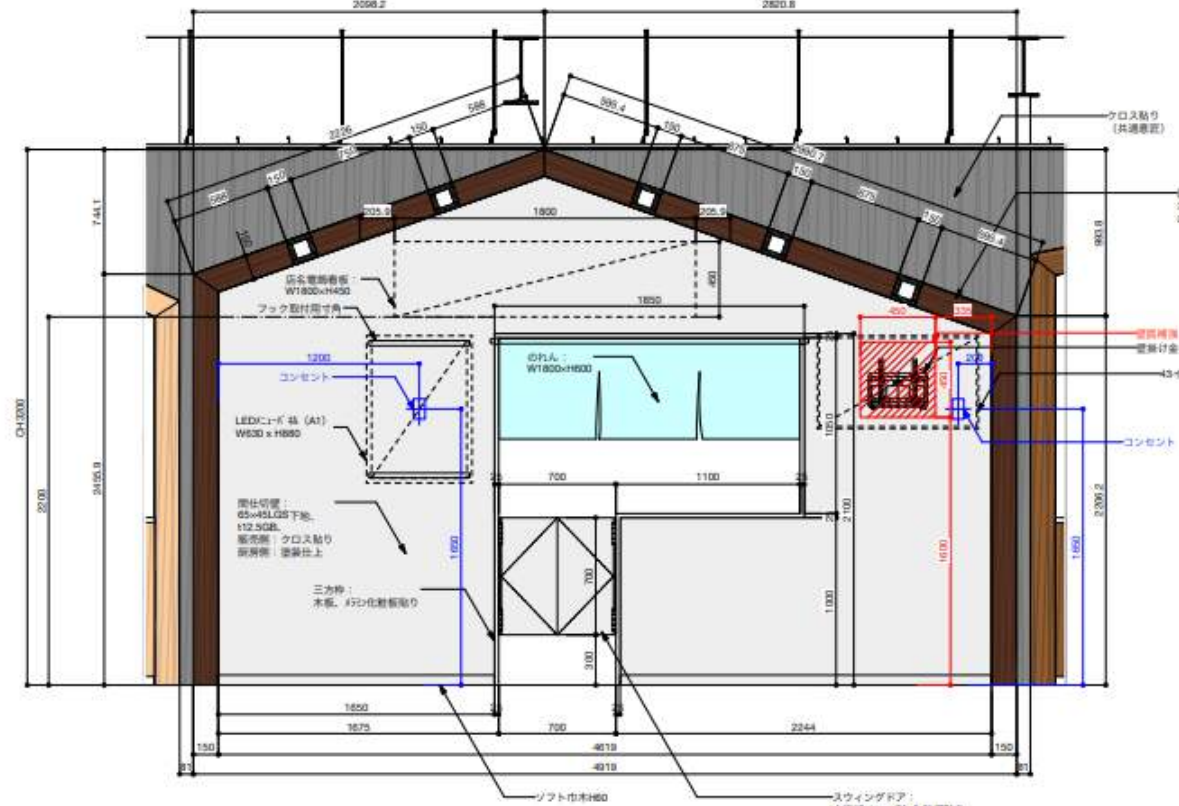
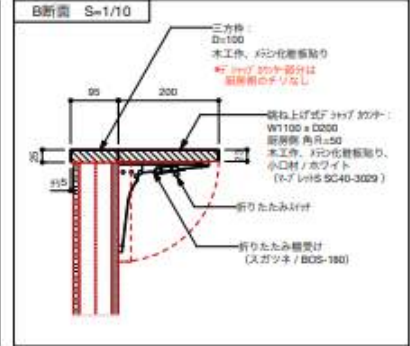
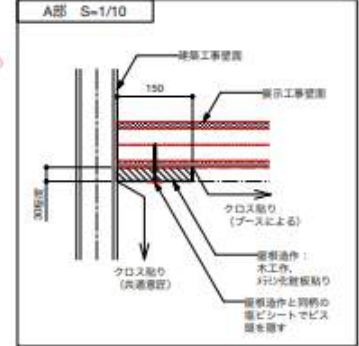
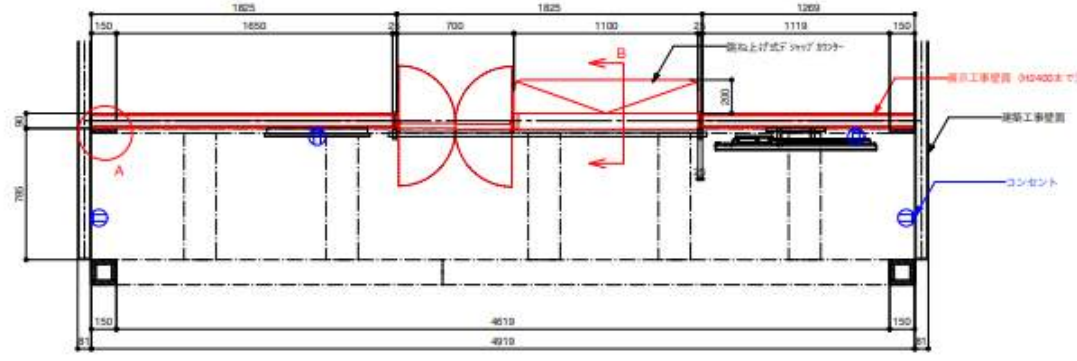



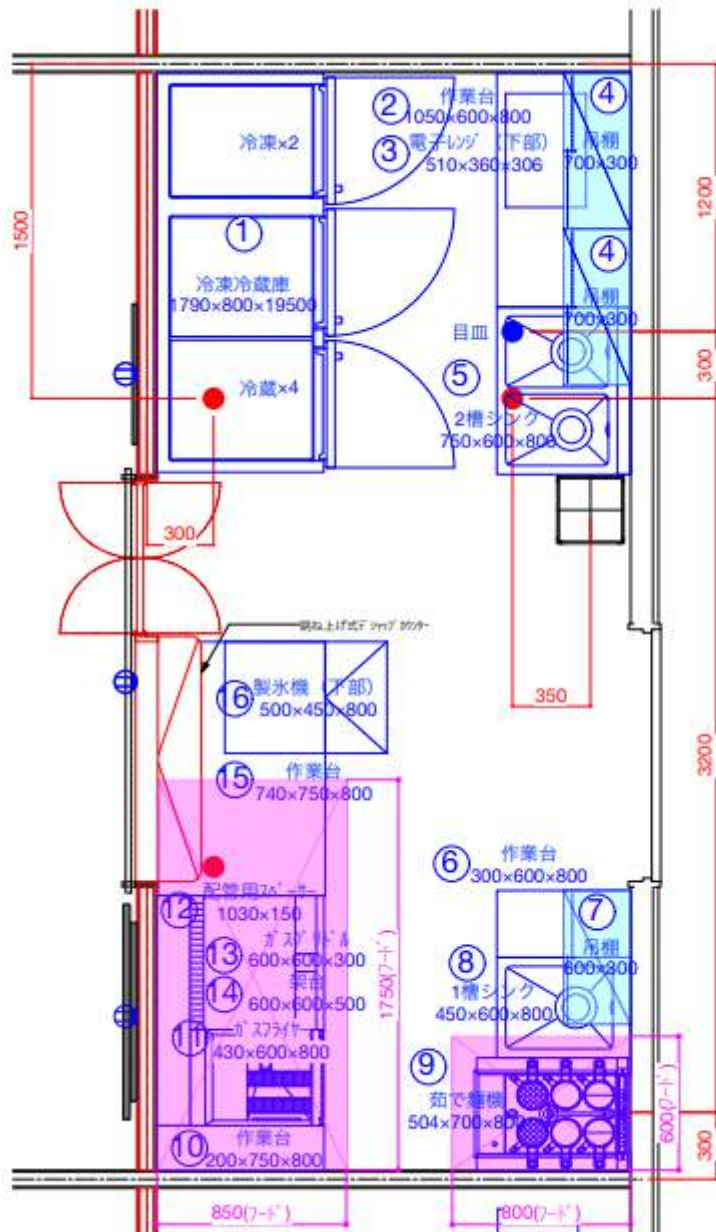

No.	品名	MODEL	台数	寸法 (mm)			配管接続口径 (A)			ガス(kW)		電気 (kW)			フッド	備考	
				間口	奥行	高さ	給水	給湯	排水	口径 (A)	消費量 kW	1φ 100V	1φ 200V	3φ 200V			
1	冷凍冷蔵庫	GRD-182PX	1	1790	800	1950			40x2			0.53				冷凍:503リットル 冷蔵:1088リットル	
2	作業台		1	1050	600	800											
3	電子レンジ	NE-711GV	1	510	360	306						1.26					
4	吊棚		2	700	300	600										引戸付	
5	二槽シンク		1	750	600	800	15x2	15x2	50x2								
6	作業台		1	300	600	800											
7	吊棚		1	600	300	600											
8	手洗いシンク		1	450	600	800	15	15	50								
9	茹で鍋機	UM721GM	1	504	700	800	15		40 耐熱	15	17.5	0.24			GF	電子ポ オートリフト	
10	作業台		1	200	750	800											
11	ガスフライヤー	TGFL-B43C-U	1	430	600	800				15	10.0				GF	油量18リットル	
12	配管用スパーサー		1	1030	150												
13	ガスグリドル	TGG-60N	1	600	600	300				20	11.9				GF		
14	梁台		1	600	600	500											
15	作業台		1	740	750	800											
16	製氷機	FIC-35KTX	1	500	450	800	15		40			0.21				35kg	
総合設備容量													39.4	2.24			

※ガス機=LPGにて算出







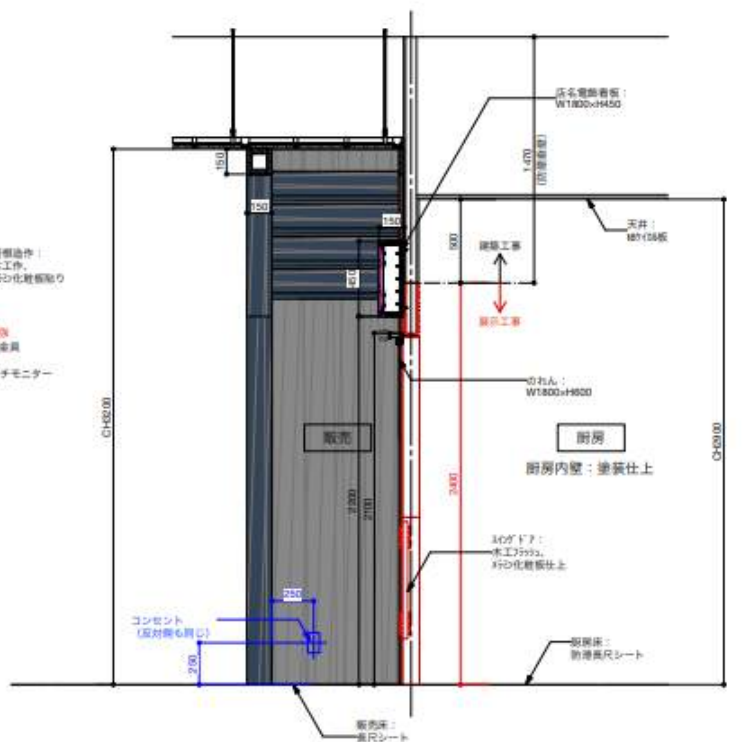
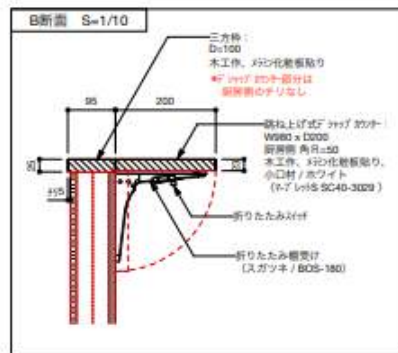
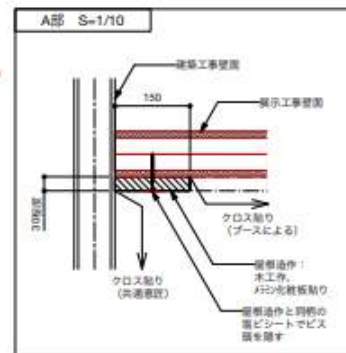
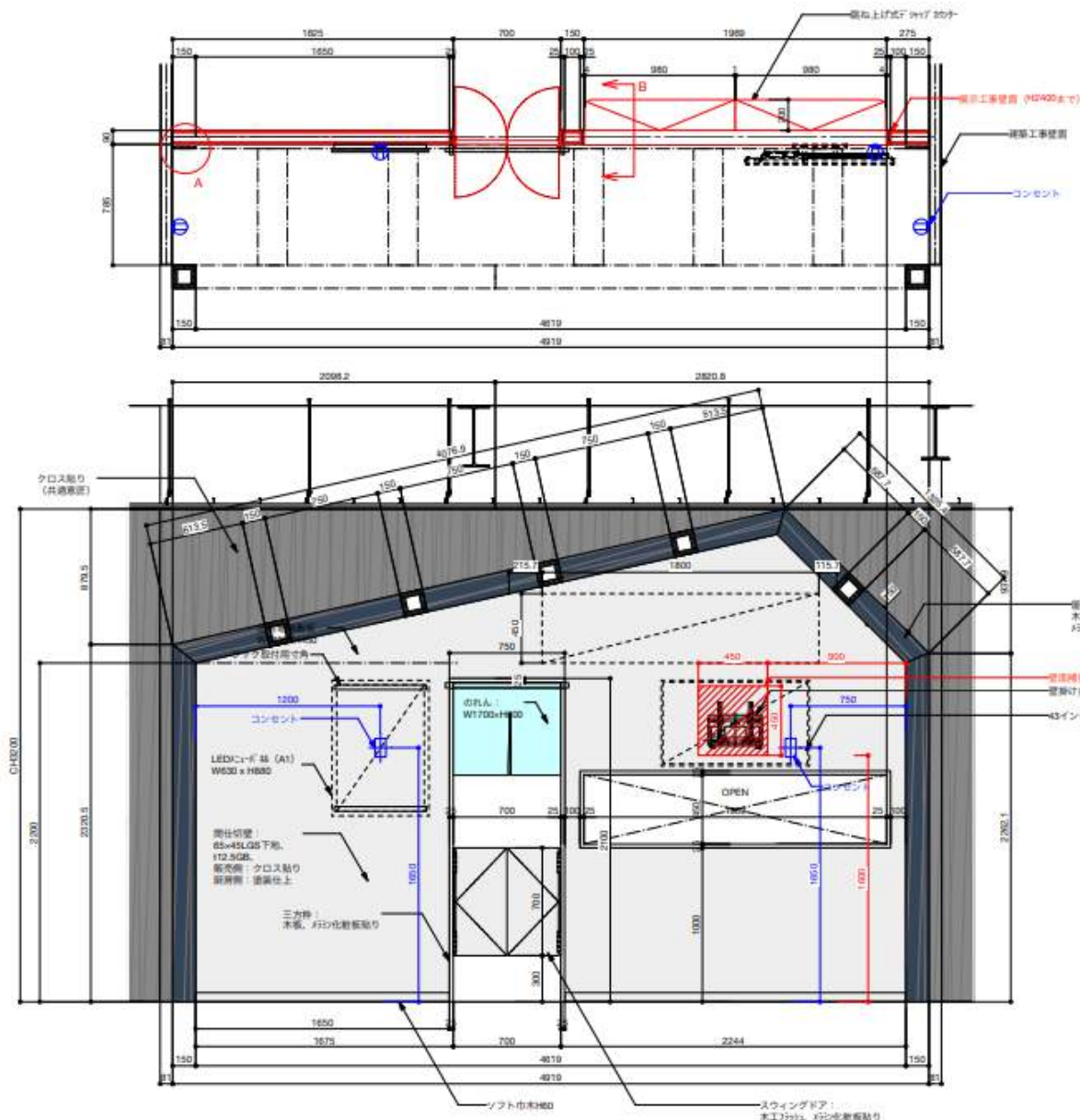



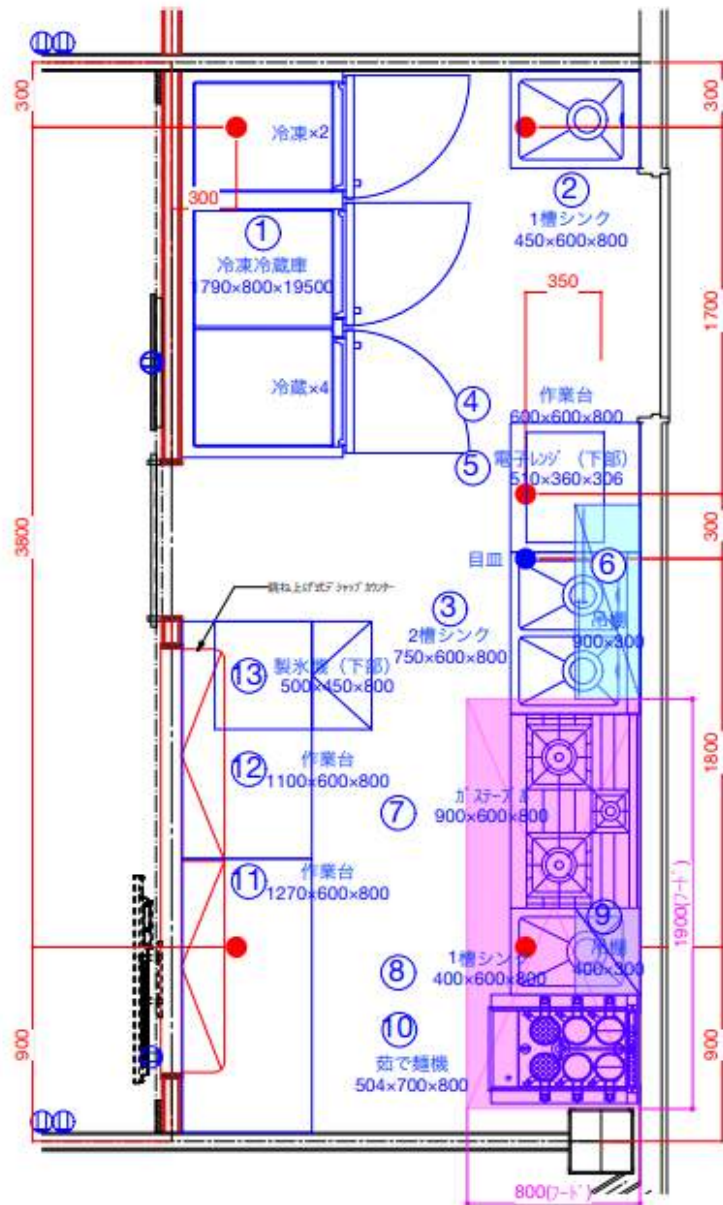

No.	品名	MODEL	台数	寸法 (mm)			配管接続口径 (A)			ガス(kW)		電気 (kW)			フ	備考
				間	口	奥行	高さ	給水	給湯	排水	口径 (A)	消費量 kW	1φ 100V	1φ 200V		
1	冷凍冷蔵庫	GRD-182PX	1	1790	800	1950			40x2			0.53				冷凍:503リットル 冷蔵:1088リットル
2	手洗いシンク		1	450	600	800	15	15	50							
3	二槽シンク		1	750	600	800	15x2	15x2	50x2							
4	作業台		1	600	600	800										
5	電子レンジ (下部)	NE-711GV	1	510	360	306						1.26				
6	吊棚		1	900	300	600										引戸付
7	ガステーブル	TSGT-0921	1	900	600	800				20	28.5				(GF)	
8	一槽シンク		1	400	600	800	15	15	50							
9	吊棚		1	400	300	600										
10	茹で鍋機	UM721GM	1	504	700	800	15		40 耐熱	15	17.5	0.24			(GF)	5デボ オートリフト
11	作業台		1	1270	600	800										
12	作業台		1	1100	600	800										
13	製氷機	FIC-35KTX	1	500	450	800	15		40			0.21				35kg
総合設備容量												46.0	2.24			

\*ガス種=LPGにて算出



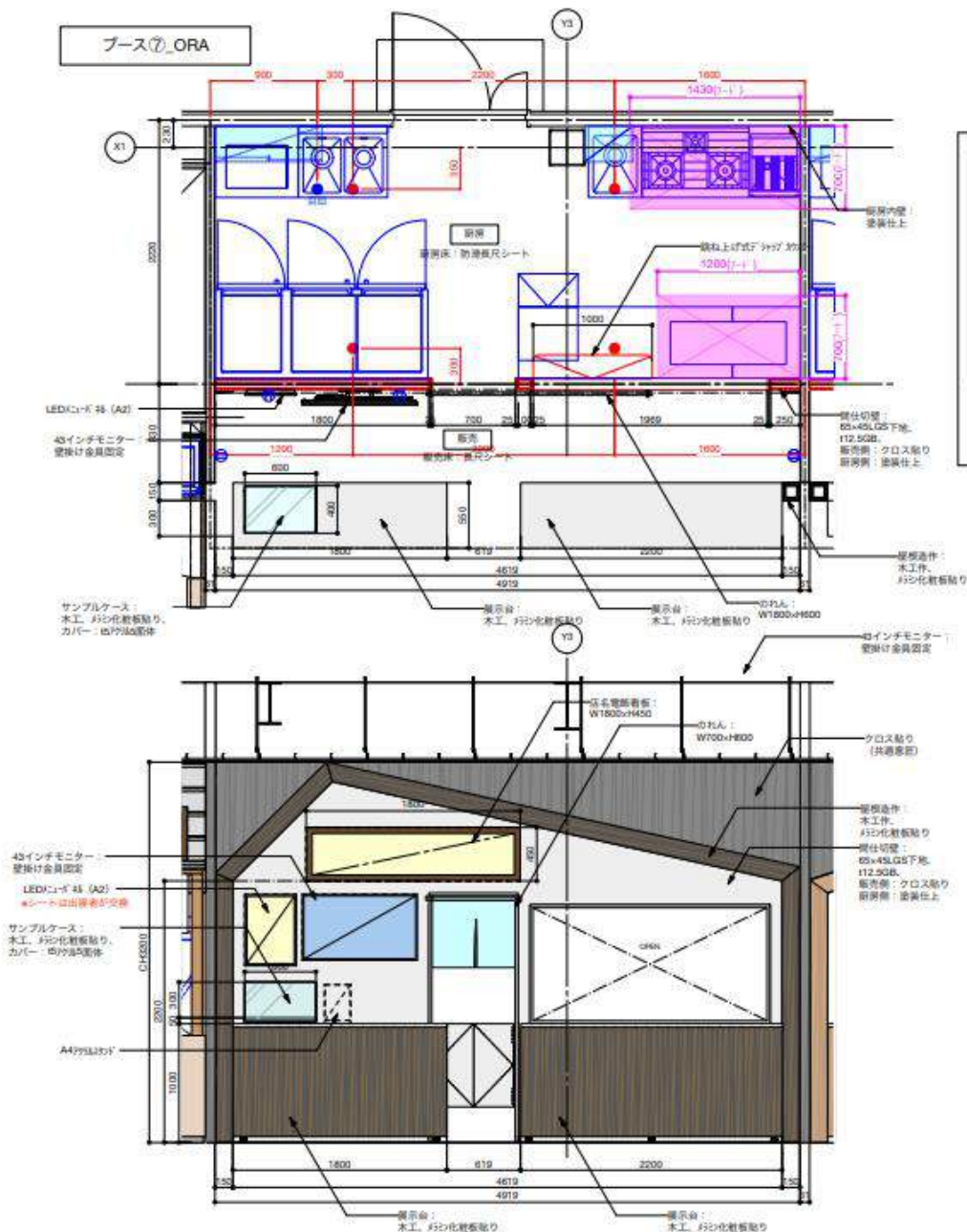

屋根共通屋根材・展示台 メタリニ化粧板 (AICA) T3-461K (A4) (VW-461A)	厨房床 長尺シート / t=2mm (ABC商会) VM-20421 (白) (H)	売場床 ビニル床タイル / t=2mm (サンゲツ) JK-2004	売場壁面 ビニルクロス貼 (サンゲツ) TH32314 (不燃)	厨房壁・厨房天井 AEP塗装 (日産工) N-90 (7分艶)

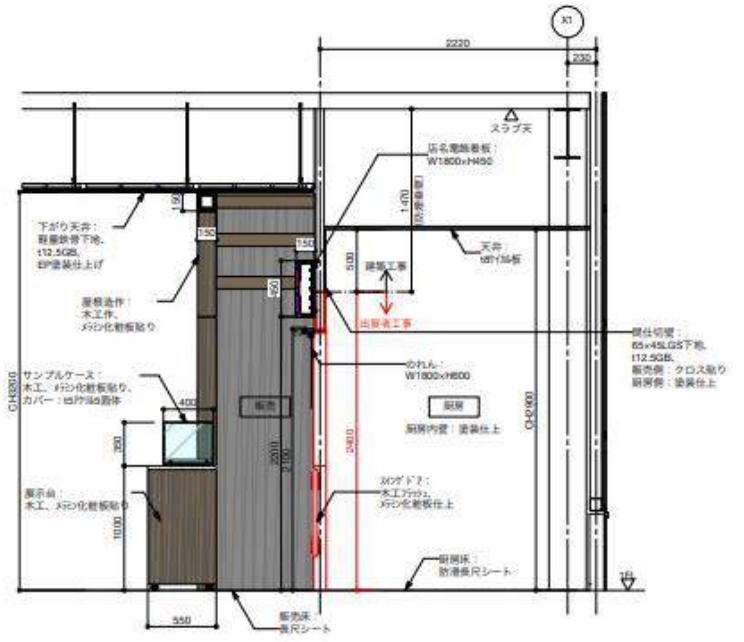





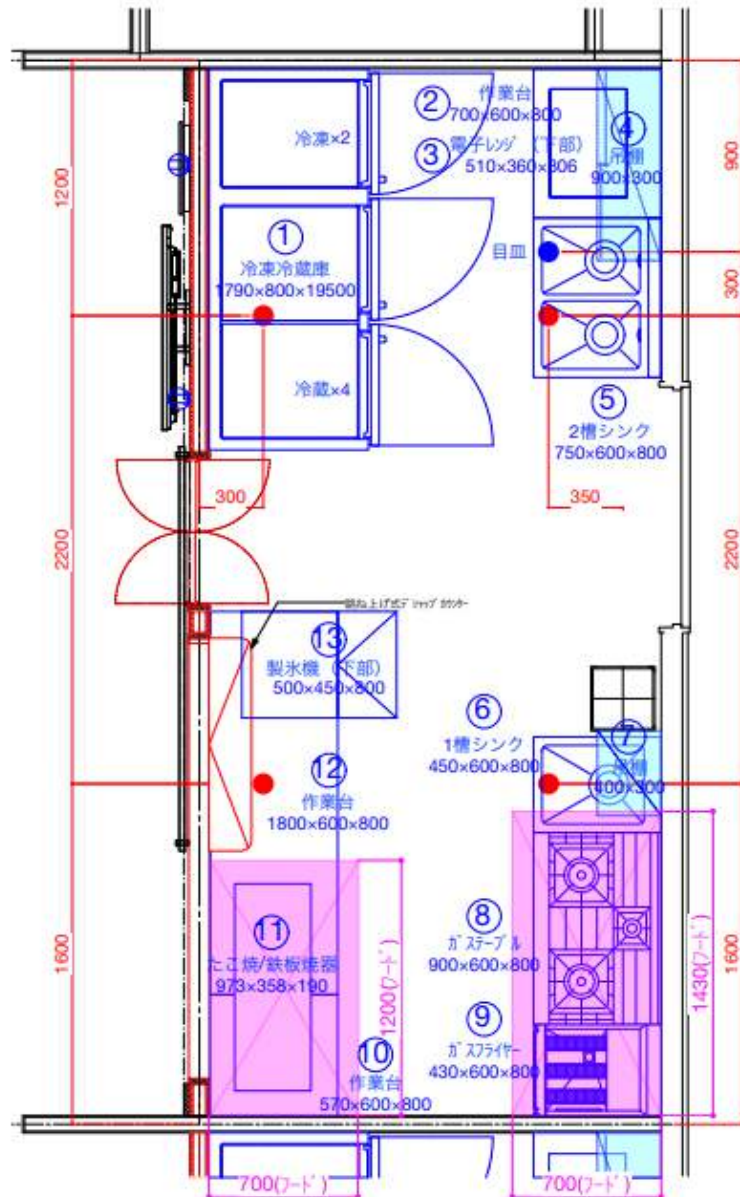

No.	品名	MODEL	台数	寸法 (mm)			配管接続口径 (A)			ガス(kW)		電気 (kW)			備考
				間口	奥行	高さ	給水	給湯	排水	口径 (A)	消費量 kW	1φ 100V	1φ 200V	3φ 200V	
1	冷凍冷蔵庫	GRD-182PX	1	1790	800	1950			40x2			0.53			冷凍:503リットル 冷蔵:1088リットル
2	作業台		1	700	600	800									
3	電子レンジ	NE-711GV	1	510	360	306						1.26			
4	吊棚		1	900	300	600									引戸付
5	二槽シンク		1	750	600	800	15x2	15x2	50x2						
6	手洗いシンク		1	450	600	800	15	15	50						
7	吊棚		1	400	300	600									
8	ガステーブル	TSGT-0921	1	900	600	800				20	28.5				GF
9	ガスフライヤー	TGFL-B43C-U	1	430	600	800				15	10.0				GF 油量18リットル
10	作業台		1	570	600	800									
11	たこ焼/鉄板焼器	185SH/TPT5	1	973	358	190				φ9.5 ネ-1	12.9				GF
12	作業台		1	1800	600	800									
13	製氷機	FIC-35KTX	1	500	450	800	15		40			0.21			35kg
総合設備容量												51.4	2.00		

※ガス種=LPGにて算出



# ■営業ブースの協賛費用について

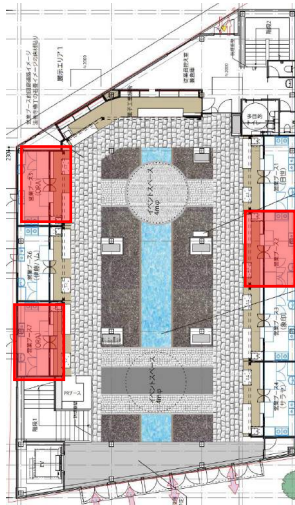

	日	月	火	水	木	金	土	日	月		日	月	火	水	木	金	土	日	月	出展料	設備費	合計	
1	4/13	4/14	4/15	4/16	4/17	4/18	4/19	4/20			1	720,000	400,000	400,000	400,000	400,000	700,000	700,000		4,120,000	¥1,000,000	¥5,120,000	
2		4/21	4/22	4/23	4/24	4/25	4/26	4/27			2		400,000	400,000	400,000	400,000	700,000	700,000		3,400,000	¥1,000,000	¥4,400,000	
3		4/28	4/29	4/30	5/1	5/2	5/3	5/4			3		400,000	700,000	400,000	400,000	700,000	700,000		3,700,000	¥1,000,000	¥4,700,000	
4		5/5	5/6	5/7	5/8	5/9	5/10	5/11			4		700,000	700,000	400,000	400,000	700,000	700,000		4,000,000	¥1,000,000	¥5,000,000	
5		5/12	5/13	5/14	5/15	5/16	5/17	5/18			5		400,000	400,000	400,000	400,000	700,000	700,000		3,400,000	¥1,000,000	¥4,400,000	
6		5/19	5/20	5/21	5/22	5/23	5/24	5/25			6		400,000	400,000	400,000	400,000	700,000	700,000		3,400,000	¥1,000,000	¥4,400,000	
7		5/26	5/27	5/28	5/29	5/30	5/31	6/1			7		400,000	400,000	400,000	400,000	700,000	700,000		3,400,000	¥1,000,000	¥4,400,000	
8		6/2	6/3	6/4	6/5	6/6	6/7	6/8			8		150,000	150,000	150,000	150,000	150,000	700,000	700,000		2,150,000	¥1,000,000	¥3,150,000
9		6/9	6/10	6/11	6/12	6/13	6/14	6/15			9		150,000	150,000	150,000	150,000	150,000	700,000	700,000		2,150,000	¥1,000,000	¥3,150,000
10		6/16	6/17	6/18	6/19	6/20	6/21	6/22			10		150,000	150,000	150,000	150,000	150,000	700,000	700,000		2,150,000	¥1,000,000	¥3,150,000
11		6/23	6/24	6/25	6/26	6/27	6/28	6/29			11		150,000	150,000	150,000	150,000	150,000	700,000	700,000		2,150,000	¥1,000,000	¥3,150,000
12		6/30	7/1	7/2	7/3	7/4	7/5	7/6			12		150,000	150,000	150,000	150,000	150,000	700,000	700,000		2,150,000	¥1,000,000	¥3,150,000
13		7/7	7/8	7/9	7/10	7/11	7/12	7/13			13		150,000	150,000	150,000	150,000	150,000	700,000	700,000		2,150,000	¥1,000,000	¥3,150,000
14		7/14	7/15	7/16	7/17	7/18	7/19	7/20			14		150,000	150,000	150,000	150,000	150,000	700,000	700,000		2,150,000	¥1,000,000	¥3,150,000
15		7/21	7/22	7/23	7/24	7/25	7/26	7/27			15		700,000	700,000	700,000	700,000	700,000	700,000	700,000		4,900,000	¥1,000,000	¥5,900,000
16		7/28	7/29	7/30	7/31	8/1	8/2	8/3			16		700,000	700,000	700,000	700,000	700,000	700,000	700,000		4,900,000	¥1,000,000	¥5,900,000
17		8/4	8/5	8/6	8/7	8/8	8/9	8/10			17		700,000	700,000	700,000	700,000	700,000	700,000	700,000		4,900,000	¥1,000,000	¥5,900,000
18		8/11	8/12	8/13	8/14	8/15	8/16	8/17			18		700,000	700,000	700,000	700,000	700,000	700,000	700,000		4,900,000	¥1,000,000	¥5,900,000
19		8/18	8/19	8/20	8/21	8/22	8/23	8/24			19		700,000	700,000	700,000	700,000	700,000	700,000	700,000		4,900,000	¥1,000,000	¥5,900,000
20		8/25	8/26	8/27	8/28	8/29	8/30	8/31			20		700,000	700,000	700,000	700,000	700,000	700,000	700,000		4,900,000	¥1,000,000	¥5,900,000
21		9/1	9/2	9/3	9/4	9/5	9/6	9/7			21		700,000	700,000	700,000	700,000	700,000	700,000	700,000		4,900,000	¥1,000,000	¥5,900,000
22		9/8	9/9	9/10	9/11	9/12	9/13	9/14			22		700,000	700,000	700,000	700,000	700,000	700,000	700,000		4,900,000	¥1,000,000	¥5,900,000
23		9/15	9/16	9/17	9/18	9/19	9/20	9/21			23		700,000	700,000	700,000	700,000	700,000	700,000	700,000		4,900,000	¥1,000,000	¥5,900,000
24		9/22	9/23	9/24	9/25	9/26	9/27	9/28			24		700,000	700,000	700,000	700,000	700,000	700,000	700,000		4,900,000	¥1,000,000	¥5,900,000
25		9/29	9/30	10/1	10/2	10/3	10/4	10/5			25		700,000	700,000	700,000	700,000	700,000	700,000	700,000		4,900,000	¥1,000,000	¥5,900,000
26		10/6	10/7	10/8	10/9	10/10	10/11	10/12	10/13		26		700,000	700,000	700,000	700,000	700,000	700,000	730,000	5,630,000	¥1,000,000	¥6,630,000	
																				100,000,000	¥26,000,000	¥126,000,000	

# ■営業ブース②について

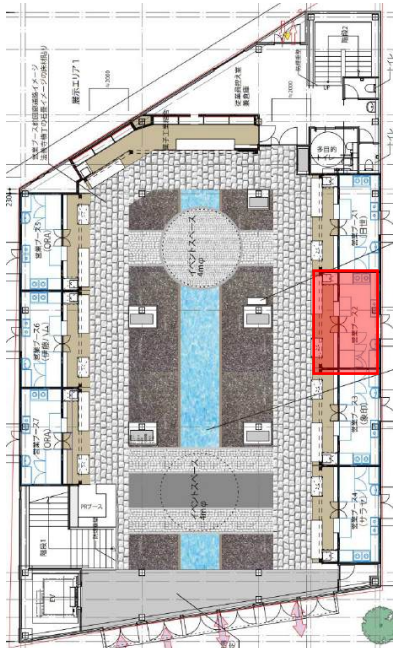

週	日程	日	月	火	水	木	金	土	日	月	出展料	設備費	週合計
1	4/13~4/20	¥720,000	¥400,000	¥400,000	¥400,000	¥400,000	¥400,000	¥700,000	¥700,000		¥4,120,000	1,000,000	¥5,120,000
2	4/21~4/27		¥400,000	¥400,000	¥400,000	¥400,000	¥400,000	¥700,000	¥700,000		¥3,400,000	1,000,000	¥4,400,000
3	4/28~5/4		¥400,000	¥700,000	¥400,000	¥400,000	¥400,000	¥700,000	¥700,000		¥3,700,000	1,000,000	¥4,700,000
4	5/5~5/11		¥700,000	¥700,000	¥400,000	¥400,000	¥400,000	¥700,000	¥700,000		¥4,000,000	1,000,000	¥5,000,000
5	5/12~5/18		¥400,000	¥400,000	¥400,000	¥400,000	¥400,000	¥700,000	¥700,000		¥3,400,000	1,000,000	¥4,400,000
6	5/19~5/25		¥400,000	¥400,000	¥400,000	¥400,000	¥400,000	¥700,000	¥700,000		¥3,400,000	1,000,000	¥4,400,000
7	5/26~6/1		¥400,000	¥400,000	¥400,000	¥400,000	¥400,000	¥700,000	¥700,000		¥3,400,000	1,000,000	¥4,400,000
8	6/2~6/8		¥150,000	¥150,000	¥150,000	¥150,000	¥150,000	¥700,000	¥700,000		¥2,150,000	1,000,000	¥3,150,000
9	6/9~6/15		¥150,000	¥150,000	¥150,000	¥150,000	¥150,000	¥700,000	¥700,000		¥2,150,000	1,000,000	¥3,150,000
10	6/16~6/22		¥150,000	¥150,000	¥150,000	¥150,000	¥150,000	¥700,000	¥700,000		¥2,150,000	1,000,000	¥3,150,000
11	6/23~6/29		¥150,000	¥150,000	¥150,000	¥150,000	¥150,000	¥700,000	¥700,000		¥2,150,000	1,000,000	¥3,150,000
12	6/30~7/6		¥150,000	¥150,000	¥150,000	¥150,000	¥150,000	¥700,000	¥700,000		¥2,150,000	1,000,000	¥3,150,000
13	7/7~7/13		¥150,000	¥150,000	¥150,000	¥150,000	¥150,000	¥700,000	¥700,000		¥2,150,000	1,000,000	¥3,150,000
14	7/14~7/20		¥150,000	¥150,000	¥150,000	¥150,000	¥150,000	¥700,000	¥700,000		¥2,150,000	1,000,000	¥3,150,000
15	7/21~7/27		¥700,000	¥700,000	¥700,000	¥700,000	¥700,000	¥700,000	¥700,000		¥4,900,000	1,000,000	¥5,900,000
16	7/28~8/3		¥700,000	¥700,000	¥700,000	¥700,000	¥700,000	¥700,000	¥700,000		¥4,900,000	1,000,000	¥5,900,000
17	8/4~8/10		¥700,000	¥700,000	¥700,000	¥700,000	¥700,000	¥700,000	¥700,000		¥4,900,000	1,000,000	¥5,900,000
18	8/11~8/17		¥700,000	¥700,000	¥700,000	¥700,000	¥700,000	¥700,000	¥700,000		¥4,900,000	1,000,000	¥5,900,000
19	8/18~8/24		¥700,000	¥700,000	¥700,000	¥700,000	¥700,000	¥700,000	¥700,000		¥4,900,000	1,000,000	¥5,900,000
20	8/25~8/31		¥700,000	¥700,000	¥700,000	¥700,000	¥700,000	¥700,000	¥700,000		¥4,900,000	1,000,000	¥5,900,000
21	9/1~9/7		¥700,000	¥700,000	¥700,000	¥700,000	¥700,000	¥700,000	¥700,000		¥4,900,000	1,000,000	¥5,900,000
22	9/8~9/14		¥700,000	¥700,000	¥700,000	¥700,000	¥700,000	¥700,000	¥700,000		¥4,900,000	1,000,000	¥5,900,000
23	9/15~9/21		¥700,000	¥700,000	¥700,000	¥700,000	¥700,000	¥700,000	¥700,000		¥4,900,000	1,000,000	¥5,900,000
24	9/22~9/28		¥700,000	¥700,000	¥700,000	¥700,000	¥700,000	¥700,000	¥700,000		¥4,900,000	1,000,000	¥5,900,000
25	9/29~10/5		¥700,000	¥700,000	¥700,000	¥700,000	¥700,000	¥700,000	¥700,000		¥4,900,000	1,000,000	¥5,900,000
26	10/6~10/13		¥700,000	¥700,000	¥700,000	¥700,000	¥700,000	¥700,000	¥700,000	¥730,000	¥5,630,000	1,000,000	¥6,630,000
											¥100,000,000	¥26,000,000	¥126,000,000



# ■営業ブース⑤について

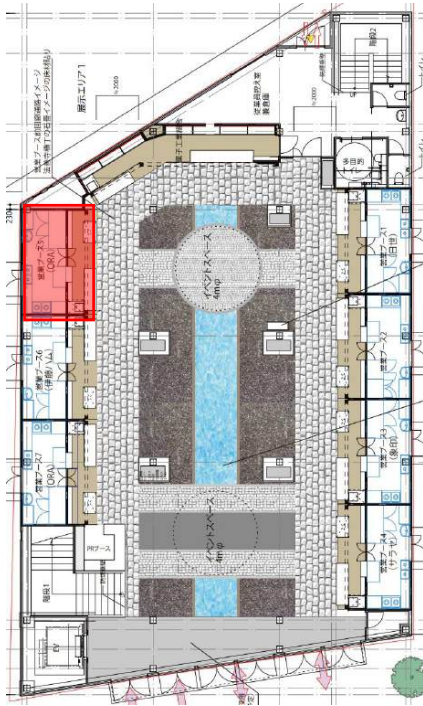

週	日程	日	月	火	水	木	金	土	日	月	出展料	設備費	週合計
1	4/13~4/20	¥720,000	¥400,000	¥400,000	¥400,000	¥400,000	¥400,000	¥700,000	¥700,000		¥4,120,000	1,000,000	¥5,120,000
2	4/21~4/27		¥400,000	¥400,000	¥400,000	¥400,000	¥400,000	¥700,000	¥700,000		¥3,400,000	1,000,000	¥4,400,000
3	4/28~5/4		¥400,000	¥700,000	¥400,000	¥400,000	¥400,000	¥700,000	¥700,000		¥3,700,000	1,000,000	¥4,700,000
4	5/5~5/11		¥700,000	¥700,000	¥400,000	¥400,000	¥400,000	¥700,000	¥700,000		¥4,000,000	1,000,000	¥5,000,000
5	5/12~5/18		¥400,000	¥400,000	¥400,000	¥400,000	¥400,000	¥700,000	¥700,000		¥3,400,000	1,000,000	¥4,400,000
6	5/19~5/25		¥400,000	¥400,000	¥400,000	¥400,000	¥400,000	¥700,000	¥700,000		¥3,400,000	1,000,000	¥4,400,000
7	5/26~6/1		¥400,000	¥400,000	¥400,000	¥400,000	¥400,000	¥700,000	¥700,000		¥3,400,000	1,000,000	¥4,400,000
8	6/2~6/8		¥150,000	¥150,000	¥150,000	¥150,000	¥150,000	¥700,000	¥700,000		¥2,150,000	1,000,000	¥3,150,000
9	6/9~6/15		¥150,000	¥150,000	¥150,000	¥150,000	¥150,000	¥700,000	¥700,000		¥2,150,000	1,000,000	¥3,150,000
10	6/16~6/22		¥150,000	¥150,000	¥150,000	¥150,000	¥150,000	¥700,000	¥700,000		¥2,150,000	1,000,000	¥3,150,000
11	6/23~6/29		¥150,000	¥150,000	¥150,000	¥150,000	¥150,000	¥700,000	¥700,000		¥2,150,000	1,000,000	¥3,150,000
12	6/30~7/6		¥150,000	¥150,000	¥150,000	¥150,000	¥150,000	¥700,000	¥700,000		¥2,150,000	1,000,000	¥3,150,000
13	7/7~7/13		¥150,000	¥150,000	¥150,000	¥150,000	¥150,000	¥700,000	¥700,000		¥2,150,000	1,000,000	¥3,150,000
14	7/14~7/20		¥150,000	¥150,000	¥150,000	¥150,000	¥150,000	¥700,000	¥700,000		¥2,150,000	1,000,000	¥3,150,000
15	7/21~7/27		¥700,000	¥700,000	¥700,000	¥700,000	¥700,000	¥700,000	¥700,000		¥4,900,000	1,000,000	¥5,900,000
16	7/28~8/3		¥700,000	¥700,000	¥700,000	¥700,000	¥700,000	¥700,000	¥700,000		¥4,900,000	1,000,000	¥5,900,000
17	8/4~8/10		¥700,000	¥700,000	¥700,000	¥700,000	¥700,000	¥700,000	¥700,000		¥4,900,000	1,000,000	¥5,900,000
18	8/11~8/17		¥700,000	¥700,000	¥700,000	¥700,000	¥700,000	¥700,000	¥700,000		¥4,900,000	1,000,000	¥5,900,000
19	8/18~8/24		¥700,000	¥700,000	¥700,000	¥700,000	¥700,000	¥700,000	¥700,000		¥4,900,000	1,000,000	¥5,900,000
20	8/25~8/31		¥700,000	¥700,000	¥700,000	¥700,000	¥700,000	¥700,000	¥700,000		¥4,900,000	1,000,000	¥5,900,000
21	9/1~9/7		¥700,000	¥700,000	¥700,000	¥700,000	¥700,000	¥700,000	¥700,000		¥4,900,000	1,000,000	¥5,900,000
22	9/8~9/14		¥700,000	¥700,000	¥700,000	¥700,000	¥700,000	¥700,000	¥700,000		¥4,900,000	1,000,000	¥5,900,000
23	9/15~9/21		¥700,000	¥700,000	¥700,000	¥700,000	¥700,000	¥700,000	¥700,000		¥4,900,000	1,000,000	¥5,900,000
24	9/22~9/28		¥700,000	¥700,000	¥700,000	¥700,000	¥700,000	¥700,000	¥700,000		¥4,900,000	1,000,000	¥5,900,000
25	9/29~10/5		¥700,000	¥700,000	¥700,000	¥700,000	¥700,000	¥700,000	¥700,000		¥4,900,000	1,000,000	¥5,900,000
26	10/6~10/13		¥700,000	¥700,000	¥700,000	¥700,000	¥700,000	¥700,000	¥700,000	¥730,000	¥5,630,000	1,000,000	¥6,630,000
											¥100,000,000	¥26,000,000	¥126,000,000

# ■営業ブース⑦について

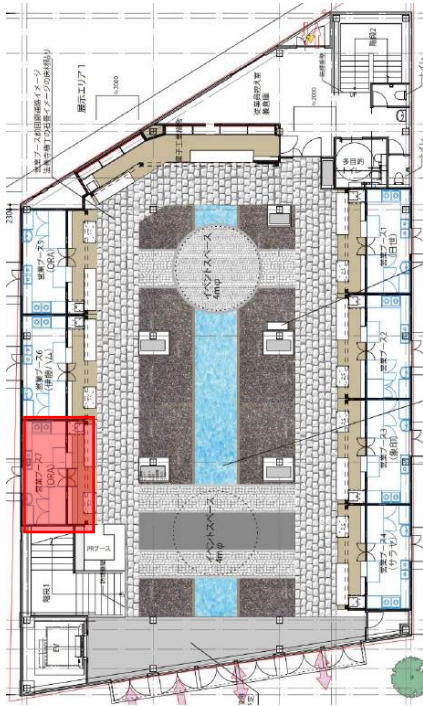

週	日程	日	月	火	水	木	金	土	日	月	出展料	設備費	週合計
1	4/13~4/20	¥720,000	¥400,000	¥400,000	¥400,000	¥400,000	¥400,000	¥700,000	¥700,000		¥4,120,000	1,000,000	¥5,120,000
2	4/21~4/27		¥400,000	¥400,000	¥400,000	¥400,000	¥400,000	¥700,000	¥700,000		¥3,400,000	1,000,000	¥4,400,000
3	4/28~5/4		¥400,000	¥700,000	¥400,000	¥400,000	¥400,000	¥700,000	¥700,000		¥3,700,000	1,000,000	¥4,700,000
4	5/5~5/11		¥700,000	¥700,000	¥400,000	¥400,000	¥400,000	¥700,000	¥700,000		¥4,000,000	1,000,000	¥5,000,000
5	5/12~5/18		¥400,000	¥400,000	¥400,000	¥400,000	¥400,000	¥700,000	¥700,000		¥3,400,000	1,000,000	¥4,400,000
6	5/19~5/25		¥400,000	¥400,000	¥400,000	¥400,000	¥400,000	¥700,000	¥700,000		¥3,400,000	1,000,000	¥4,400,000
7	5/26~6/1		¥400,000	¥400,000	¥400,000	¥400,000	¥400,000	¥700,000	¥700,000		¥3,400,000	1,000,000	¥4,400,000
8	6/2~6/8		¥150,000	¥150,000	¥150,000	¥150,000	¥150,000	¥700,000	¥700,000		¥2,150,000	1,000,000	¥3,150,000
9	6/9~6/15		¥150,000	¥150,000	¥150,000	¥150,000	¥150,000	¥700,000	¥700,000		¥2,150,000	1,000,000	¥3,150,000
10	6/16~6/22		¥150,000	¥150,000	¥150,000	¥150,000	¥150,000	¥700,000	¥700,000		¥2,150,000	1,000,000	¥3,150,000
11	6/23~6/29		¥150,000	¥150,000	¥150,000	¥150,000	¥150,000	¥700,000	¥700,000		¥2,150,000	1,000,000	¥3,150,000
12	6/30~7/6		¥150,000	¥150,000	¥150,000	¥150,000	¥150,000	¥700,000	¥700,000		¥2,150,000	1,000,000	¥3,150,000
13	7/7~7/13		¥150,000	¥150,000	¥150,000	¥150,000	¥150,000	¥700,000	¥700,000		¥2,150,000	1,000,000	¥3,150,000
14	7/14~7/20		¥150,000	¥150,000	¥150,000	¥150,000	¥150,000	¥700,000	¥700,000		¥2,150,000	1,000,000	¥3,150,000
15	7/21~7/27		¥700,000	¥700,000	¥700,000	¥700,000	¥700,000	¥700,000	¥700,000		¥4,900,000	1,000,000	¥5,900,000
16	7/28~8/3		¥700,000	¥700,000	¥700,000	¥700,000	¥700,000	¥700,000	¥700,000		¥4,900,000	1,000,000	¥5,900,000
17	8/4~8/10		¥700,000	¥700,000	¥700,000	¥700,000	¥700,000	¥700,000	¥700,000		¥4,900,000	1,000,000	¥5,900,000
18	8/11~8/17		¥700,000	¥700,000	¥700,000	¥700,000	¥700,000	¥700,000	¥700,000		¥4,900,000	1,000,000	¥5,900,000
19	8/18~8/24		¥700,000	¥700,000	¥700,000	¥700,000	¥700,000	¥700,000	¥700,000		¥4,900,000	1,000,000	¥5,900,000
20	8/25~8/31		¥700,000	¥700,000	¥700,000	¥700,000	¥700,000	¥700,000	¥700,000		¥4,900,000	1,000,000	¥5,900,000
21	9/1~9/7		¥700,000	¥700,000	¥700,000	¥700,000	¥700,000	¥700,000	¥700,000		¥4,900,000	1,000,000	¥5,900,000
22	9/8~9/14		¥700,000	¥700,000	¥700,000	¥700,000	¥700,000	¥700,000	¥700,000		¥4,900,000	1,000,000	¥5,900,000
23	9/15~9/21		¥700,000	¥700,000	¥700,000	¥700,000	¥700,000	¥700,000	¥700,000		¥4,900,000	1,000,000	¥5,900,000
24	9/22~9/28		¥700,000	¥700,000	¥700,000	¥700,000	¥700,000	¥700,000	¥700,000		¥4,900,000	1,000,000	¥5,900,000
25	9/29~10/5		¥700,000	¥700,000	¥700,000	¥700,000	¥700,000	¥700,000	¥700,000		¥4,900,000	1,000,000	¥5,900,000
26	10/6~10/13		¥700,000	¥700,000	¥700,000	¥700,000	¥700,000	¥700,000	¥700,000	¥730,000	¥5,630,000	1,000,000	¥6,630,000
											¥100,000,000	¥26,000,000	¥126,000,000



営業出展申込状況										ブースA (⑤)	ブースB (⑦)	ブース②
1	4/13	4/14	4/15	4/16	4/17	4/18	4/19	4/20		申込済み	申込済み	申込済み
2		4/21	4/22	4/23	4/24	4/25	4/26	4/27		1	13	申込済み
3		4/28	4/29	4/30	5/1	5/2	5/3	5/4		申込済み	申込済み	申込済み
4		5/5	5/6	5/7	5/8	5/9	5/10	5/11		申込済み	申込済み	申込済み
5		5/12	5/13	5/14	5/15	5/16	5/17	5/18		2	14	申込済み
6		5/19	5/20	5/21	5/22	5/23	5/24	5/25		3	15	18
7		5/26	5/27	5/28	5/29	5/30	5/31	6/1		4	16	19
8		6/2	6/3	6/4	6/5	6/6	6/7	6/8		5	申込済み	申込済み
9		6/9	6/10	6/11	6/12	6/13	6/14	6/15		申込済み	申込済み	申込済み
10		6/16	6/17	6/18	6/19	6/20	6/21	6/22		申込済み	申込済み	申込済み
11		6/23	6/24	6/25	6/26	6/27	6/28	6/29		6	申込済み	申込済み
12		6/30	7/1	7/2	7/3	7/4	7/5	7/6		7	17	申込済み
13		7/7	7/8	7/9	7/10	7/11	7/12	7/13		申込済み	申込済み	申込済み
14		7/14	7/15	7/16	7/17	7/18	7/19	7/20		申込済み	申込済み	20
15		7/21	7/22	7/23	7/24	7/25	7/26	7/27		8	申込済み	21
16		7/28	7/29	7/30	7/31	8/1	8/2	8/3		9	申込済み	22
17		8/4	8/5	8/6	8/7	8/8	8/9	8/10		10	申込済み	23
18		8/11	8/12	8/13	8/14	8/15	8/16	8/17		申込済み	申込済み	申込済み
19		8/18	8/19	8/20	8/21	8/22	8/23	8/24		11	申込済み	申込済み
20		8/25	8/26	8/27	8/28	8/29	8/30	8/31		申込済み	申込済み	申込済み
21		9/1	9/2	9/3	9/4	9/5	9/6	9/7		申込済み	申込済み	24
22		9/8	9/9	9/10	9/11	9/12	9/13	9/14		12	申込済み	申込済み
23		9/15	9/16	9/17	9/18	9/19	9/20	9/21		申込済み	申込済み	申込済み
24		9/22	9/23	9/24	9/25	9/26	9/27	9/28		申込済み	申込済み	申込済み
25		9/29	9/30	10/1	10/2	10/3	10/4	10/5		申込済み	申込済み	申込済み
26		10/6	10/7	10/8	10/9	10/10	10/11	10/12	10/13	申込済み	申込済み	申込済み

PRスペース2か所

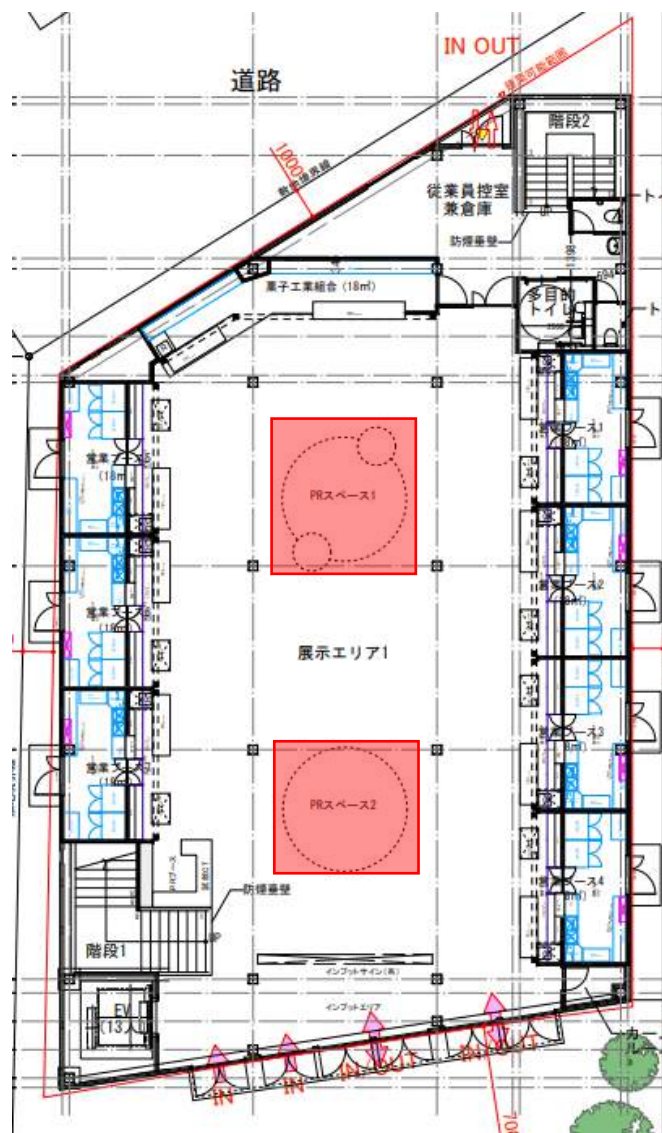

■1カ月間の期間

4月13日～5月12日：全国菓子工業組合連合会

5月13日～6月12日：FOOD & LIFE COMPANIES

**6月13日～7月12日：募集中**

7月13日～8月12日：FOOD & LIFE COMPANIES

**8月13日～9月12日：募集中**

9月13日～10月13日：FOOD & LIFE COMPANIES

期間：1ヵ月～ 協賛金：2,000万円

メインのモニュメントとして展開可能

※スケルトンでの提供となりますので、

造作費・設置費がかかります。

※基本的にフォトスポットなどの展開予定

※混雑時には展示物を避難させることもございますので、

ご承知おき下さい。



大型モニュメント（大型体験展示物）

企業様の想いを展示頂く場所（184日間）

■期間：184日間 完売

小型体験ゾーン



■期間：1ヵ月～

食育や料理教室などの体験型イベントスペース

映像コンテンツゾーン

壁面を利用して、1社1分の動画を184日間  
商品広告はNG ECサイトへの誘導NG  
企業ブランディングとしてご活用が可能

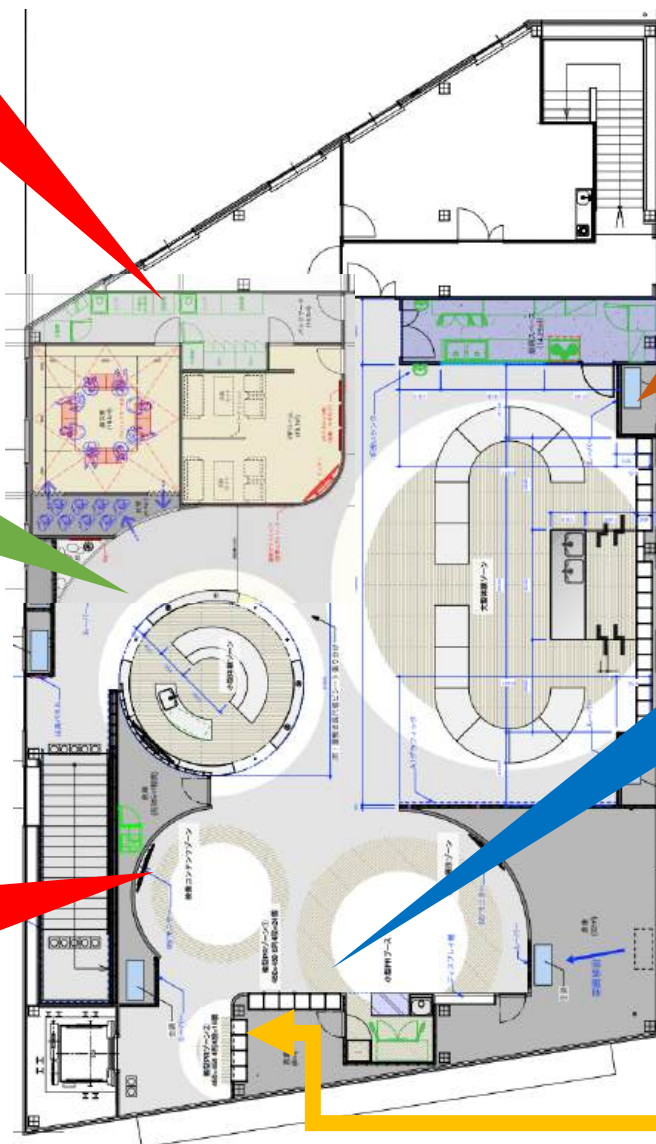
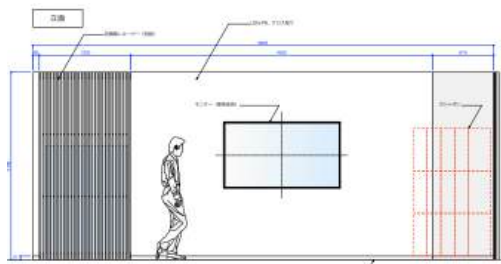

大型体験ゾーン 【予約制】 完売済み

食育や料理教室などの体験型イベントスペース



■期間：1ヵ月～

小型PRブース

小さなスペースながら、野菜や商品を展示/試食/PR



販売可能エリア（物販のみ）

■期間：1週～



販売可能

箱型PRスペース

下記スペースの内容は  
各企業様にて自由展示

■期間：184日

■サイズ：縦45cm×横45cm×奥45cm ■76枠

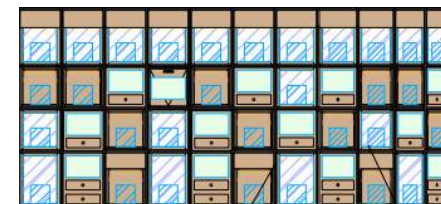

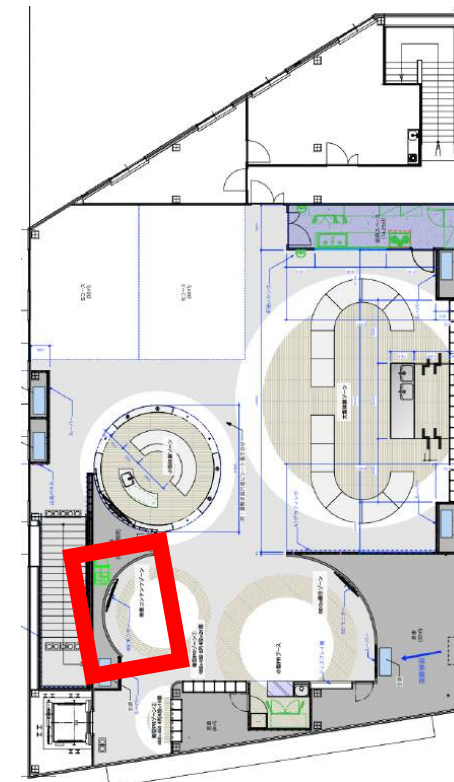
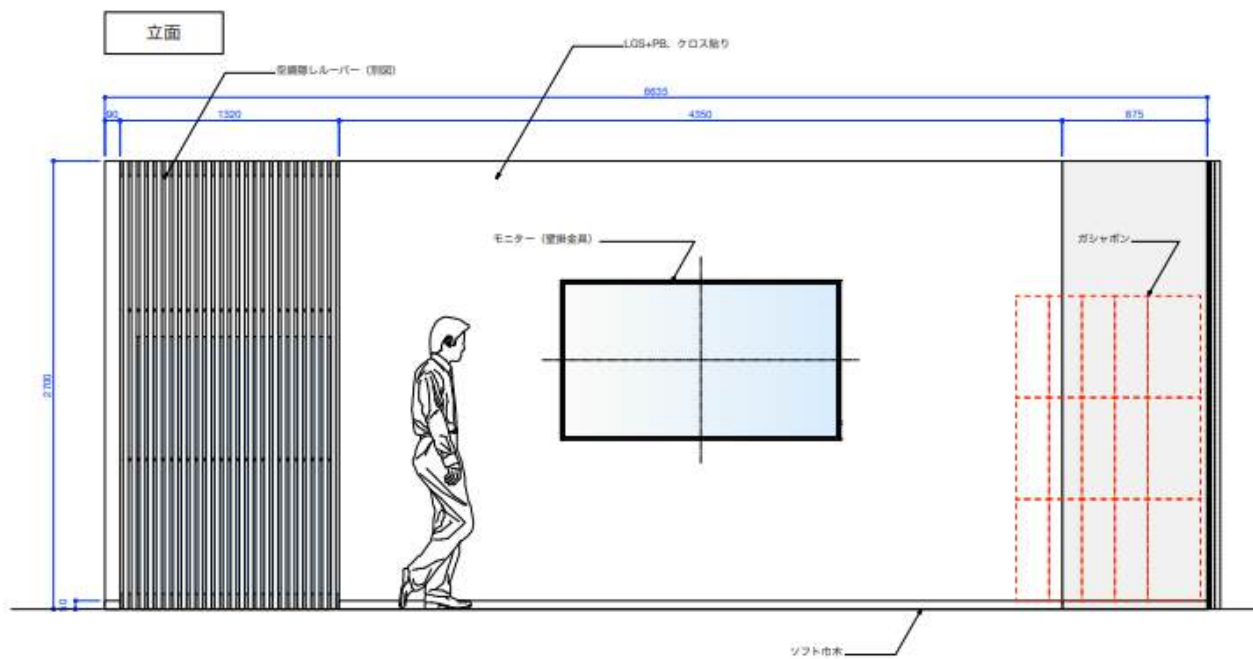
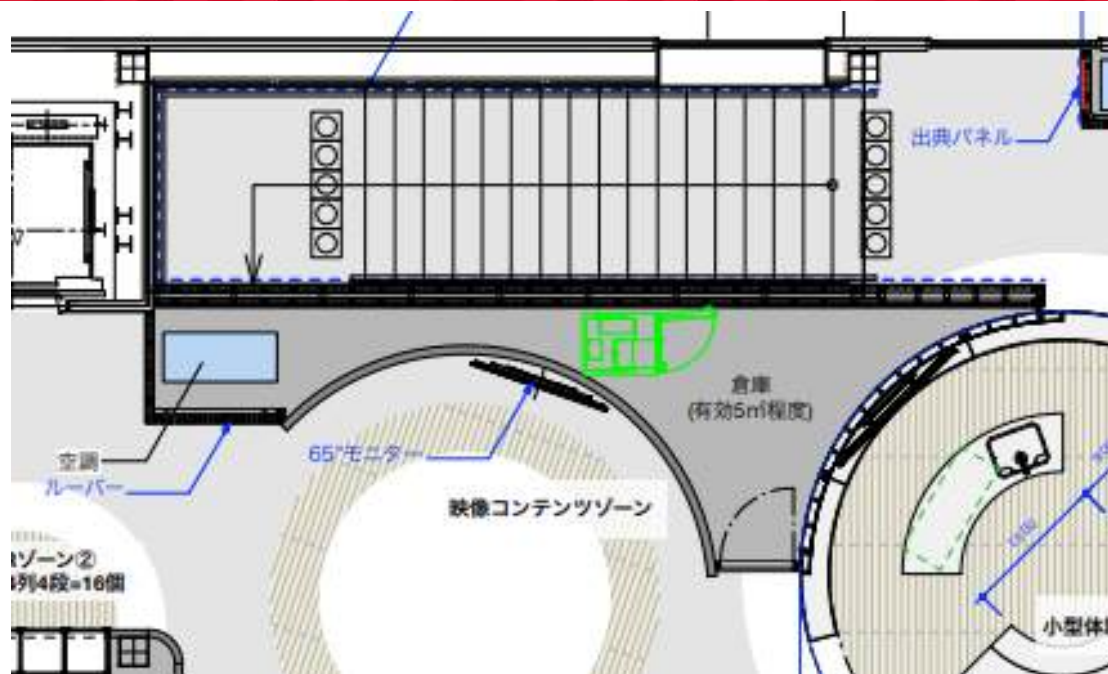

- 営業・販売不可
- 1分間・184日間
- 60社限定1日11回放送
- 50万円
- ブランディング映像・採用関連など  
商品広告不可  
ECサイト不可



**販売可能**

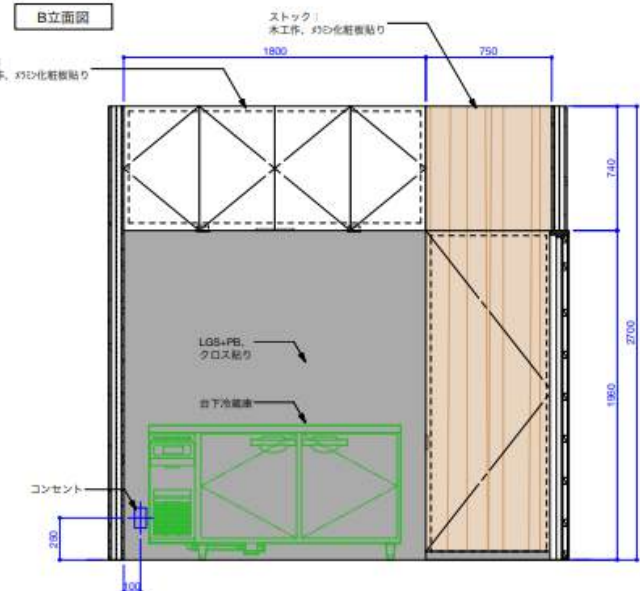
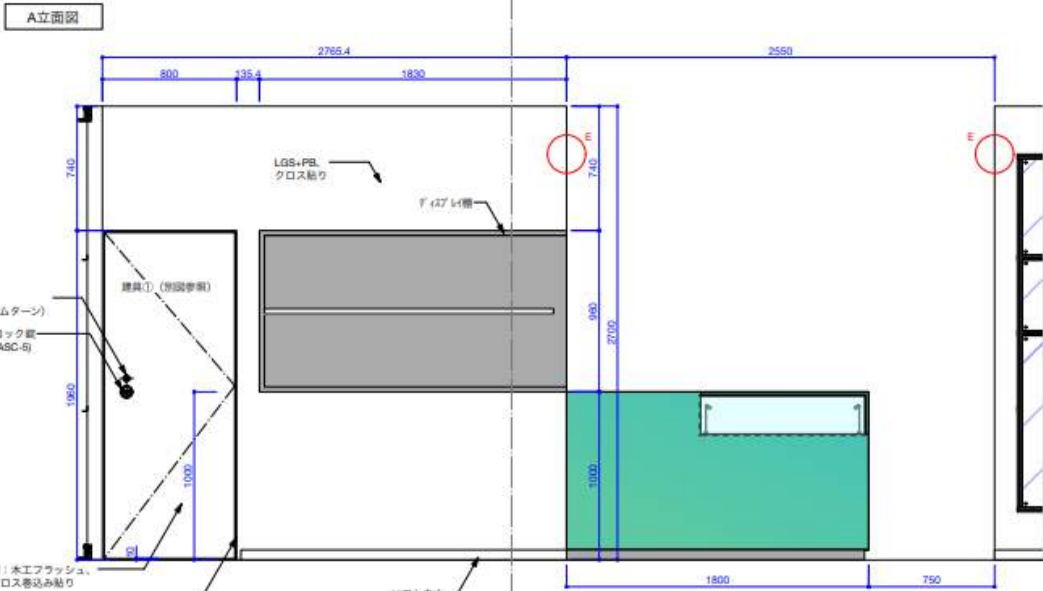
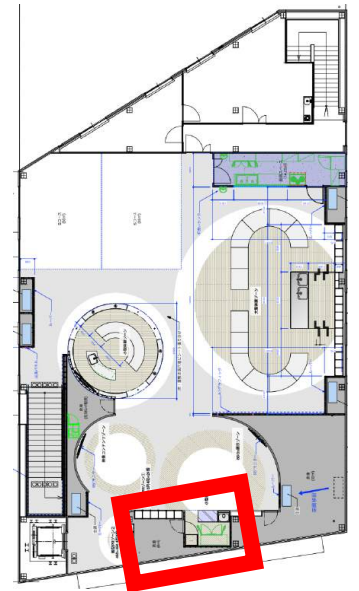
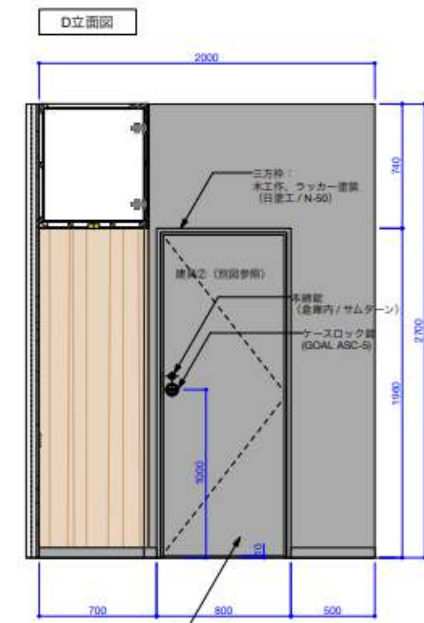
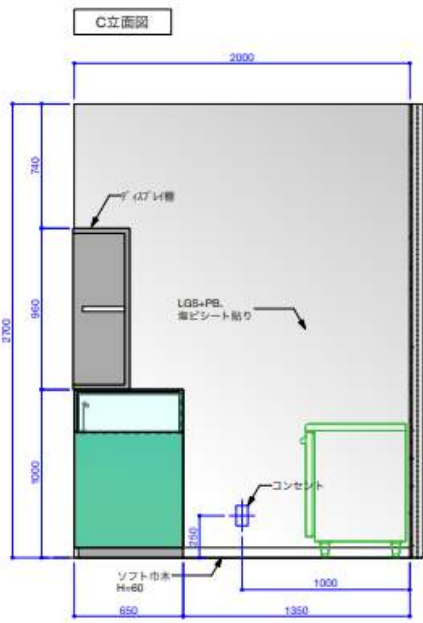
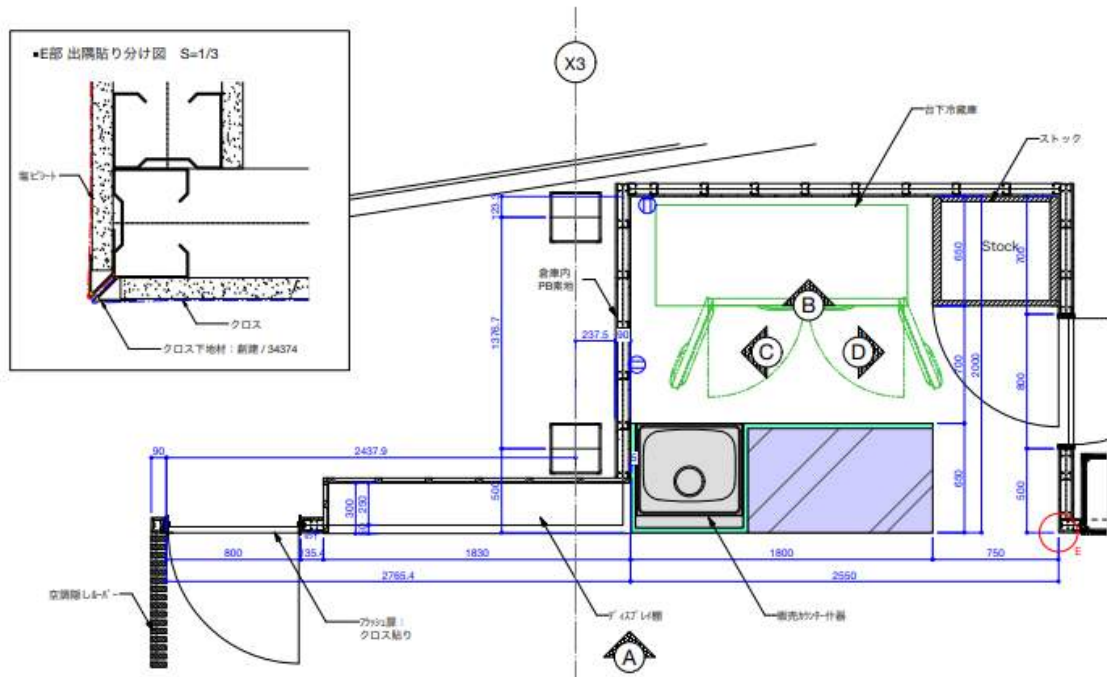

物販は可能なエリア。  
 試食・試飲は可能。  
 キャッシュレスのため、  
 決済後にご自宅へ郵送する  
 手法も可能です。  
 ※保健所の関係でこの場所で、  
 調理などはできません。

# 2F：小型PRブース（ふるさとの味ゾーン） 営業・販売可能エリア

2階小型PRブース								
日	月	火	水	木	金	土	日	
4/13	4/14	4/15	4/16	4/17	4/18	4/19	4/20	
500,000	500,000	500,000	500,000	500,000	500,000	500,000	500,000	
4,000,000								
月	火	水	木	金	土	日		
4/21	4/22	4/23	4/24	4/25	4/26	4/27		
500,000	500,000	500,000	500,000	500,000	500,000	500,000		
3,500,000								
月	火	水	木	金	土	日		
4/28	4/29	4/30	5/1	5/2	5/3	5/4		
500,000	500,000	500,000	500,000	500,000	500,000	500,000		
3,500,000								
月	火	水	木	金	土	日	月	
5/5	5/6	5/7	5/8	5/9	5/10	5/11	5/12	
500,000	500,000	500,000	500,000	500,000	500,000	500,000	500,000	
4,000,000								

4月13日～5月12日

2階小型PRブース								
金	土	日	月	火	水	木	金	
6/13	6/14	6/15	6/16	6/17	6/18	6/19	6/20	
500,000	500,000	500,000	500,000	500,000	500,000	500,000	500,000	
4,000,000								
土	日	月	火	水	木	金		
6/21	6/22	6/23	6/24	6/25	6/26	6/27		
500,000	500,000	500,000	500,000	500,000	500,000	500,000		
3,500,000								
土	日	月	火	水	木	金		
6/28	6/29	6/30	7/1	7/2	7/3	7/4		
500,000	500,000	500,000	500,000	500,000	500,000	500,000		
3,500,000								
土	日	月	火	水	木	金	土	
7/5	7/6	7/7	7/8	7/9	7/10	7/11	7/12	
500,000	500,000	500,000	500,000	500,000	500,000	500,000	500,000	
4,000,000								

6月13日～7月12日

水	木	金	土	日	月	火	水	
8/13	8/14	8/15	8/16	8/17	8/18	8/19	8/20	
483,871	483,871	483,871	483,871	483,871	483,871	483,871	483,871	
3,870,968								
木	金	土	日	月	火	水		
8/21	8/22	8/23	8/24	8/25	8/26	8/27		
483,871	483,871	483,871	483,871	483,871	483,871	483,871		
3,387,097								
木	金	土	日	月	火	水	木	
8/28	8/29	8/30	8/31	9/1	9/2	9/3	9/4	
483,871	483,871	483,871	483,871	483,871	483,871	483,871	483,871	
3,870,968								
金	土	日	月	火	水	木	金	
9/5	9/6	9/7	9/8	9/9	9/10	9/11	9/12	
483,871	483,871	483,871	483,871	483,871	483,871	483,871	483,871	
3,870,967								

8月13日～9月12日

土	日	月	火	水	木	金	土	
9/13	9/14	9/15	9/16	9/17	9/18	9/19	9/20	
483,871	483,871	483,871	483,871	483,871	483,871	483,871	483,871	
3,870,968								
日	月	火	水	木	金	土		
9/21	9/22	9/23	9/24	9/25	9/26	9/27		
483,871	483,871	483,871	483,871	483,871	483,871	483,871		
3,387,097								
日	月	火	水	木	金	土	日	
9/28	9/29	9/30	10/1	10/2	10/3	10/4	10/5	
483,871	483,871	483,871	483,871	483,871	483,871	483,871	483,871	
3,870,968								
月	火	水	木	金	土	日	月	
10/6	10/7	10/8	10/9	10/10	10/11	10/12	10/13	
483,871	483,871	483,871	483,871	483,871	483,871	483,871	483,871	
3,870,967								

9月13日～10月13日

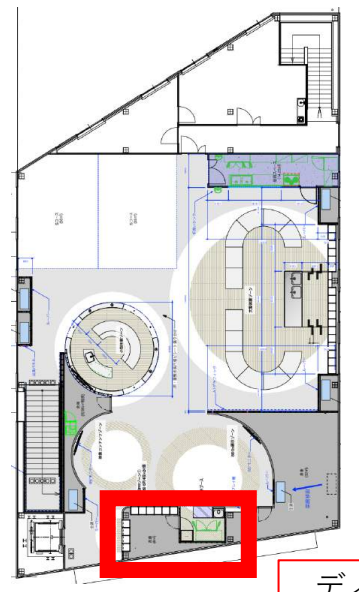

**販売可能**

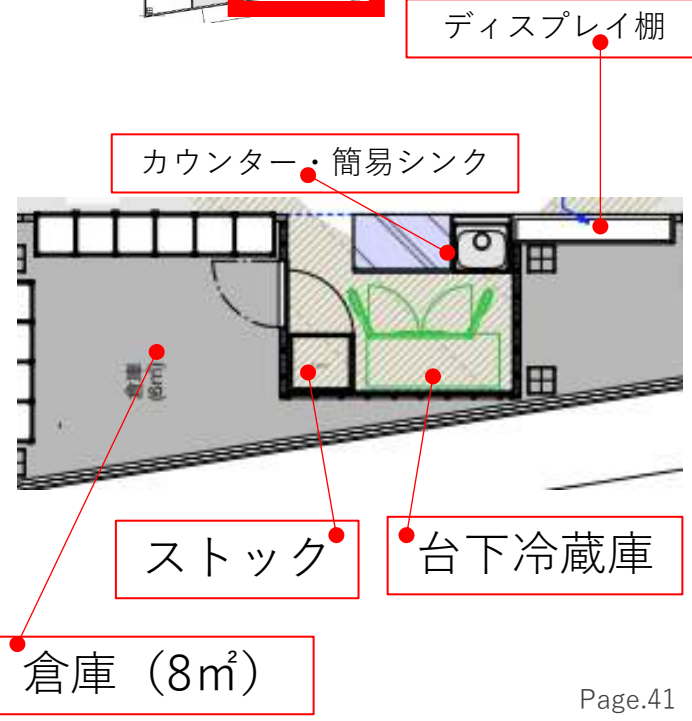



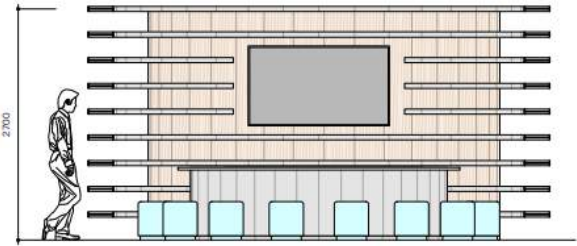
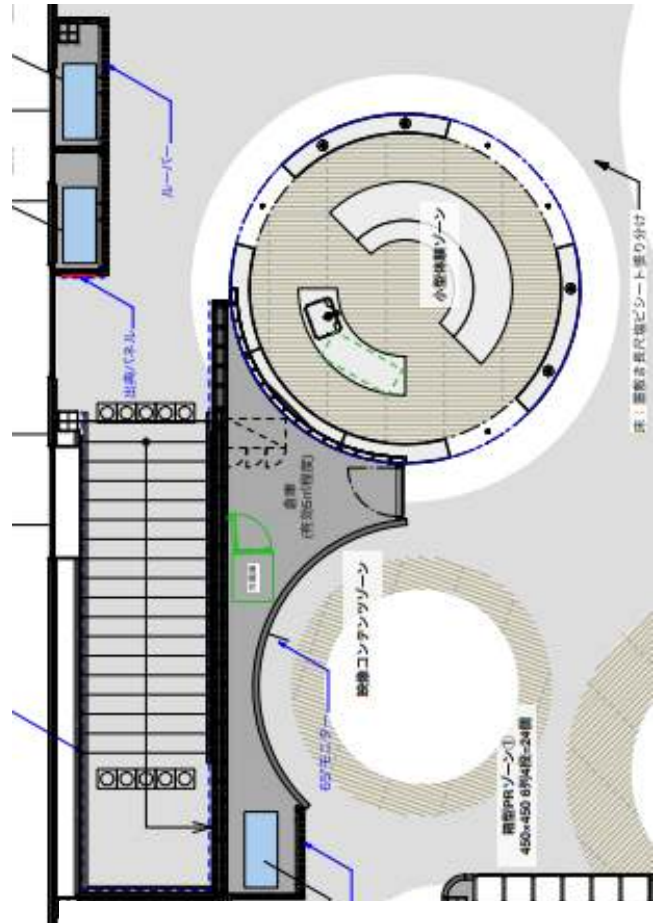
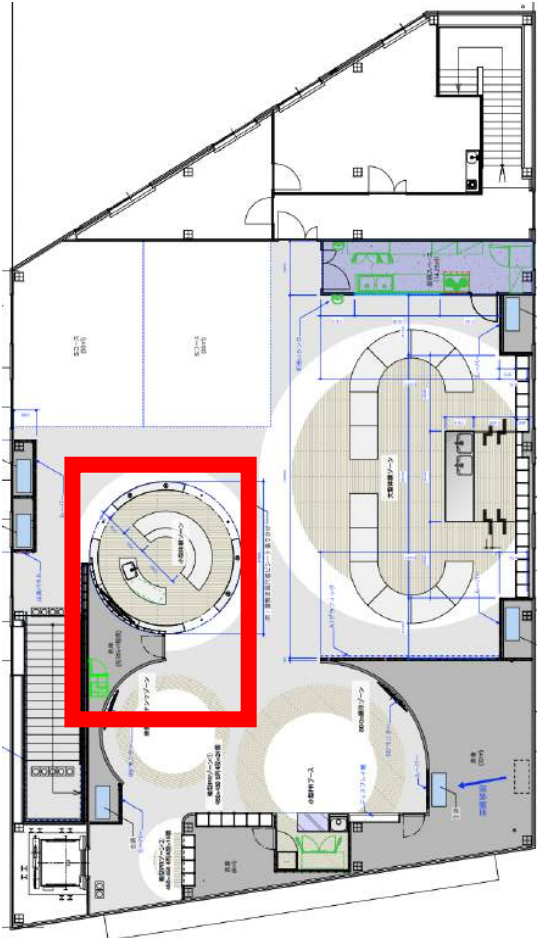

期間：週単位  
 協賛金：3,500万円（1カ月）



小型体験ブース																	
5月13日~6月12日	火	水	木	金	土	日	月		6月13日~7月12日	金	土	日	月	火	水	木	
	5/13	5/14	5/15	5/16	5/17	5/18	5/19			6/13	6/14	6/15	6/16	6/17	6/18	6/19	
	1,129,032	1,129,032	1,129,032	1,129,032	1,129,032	1,129,032	1,129,032	1,129,032		1166667	1166667	1166667	1166667	1166667	1166667	1166667	1166667
	7,903,224									8166669							
	火	水	木	金	土	日	月	火		金	土	日	月	火	水	木	
	5/20	5/21	5/22	5/23	5/24	5/25	5/26	5/27		6/20	6/21	6/22	6/23	6/24	6/25	6/26	
	1,129,032	1,129,032	1,129,032	1,129,032	1,129,032	1,129,032	1,129,032	1,129,032		1166667	1166667	1166667	1166667	1166667	1166667	1166667	1166667
	9,032,256									8166669							
	水	木	金	土	日	月	火	水		金	土	日	月	火	水	木	金
	5/28	5/29	5/30	5/31	6/1	6/2	6/3	6/4		6/27	6/28	6/29	6/30	7/1	7/2	7/3	7/4
1,129,032	1,129,032	1,129,032	1,129,032	1,129,032	1,129,032	1,129,032	1,129,032	1166667	1166667	1166667	1166667	1166667	1166667	1166666	1166666		
9,032,256								9333334									
木	金	土	日	月	火	水	木	土	日	月	火	水	木	金	土		
6/5	6/6	6/7	6/8	6/9	6/10	6/11	6/12	7/5	7/6	7/7	7/8	7/9	7/10	7/11	7/12		
1,129,033	1,129,033	1,129,033	1,129,033	1,129,033	1,129,033	1,129,033	1,129,033	1166666	1166666	1166666	1166666	1166666	1166666	1166666	1166666		
9,032,264								1166666									
7月13日~8月12日	日	月	火	水	木	金	土		8月13日~9月12日	水	木	金	土	日	月	火	
	7/13	7/14	7/15	7/16	7/17	7/18	7/19			8/13	8/14	8/15	8/16	8/17	8/18	8/19	
	1,129,032	1,129,032	1,129,032	1,129,032	1,129,032	1,129,032	1,129,032	1,129,032		1,129,032	1,129,032	1,129,032	1,129,032	1,129,032	1,129,032	1,129,032	1,129,032
	7,903,224									7,903,224							
	日	月	火	水	木	金	土	日		水	木	金	土	日	月	火	水
	7/20	7/21	7/22	7/23	7/24	7/25	7/26	7/27		8/20	8/21	8/22	8/23	8/24	8/25	8/26	8/27
	1,129,032	1,129,032	1,129,032	1,129,032	1,129,032	1,129,032	1,129,032	1,129,032		1,129,032	1,129,032	1,129,032	1,129,032	1,129,032	1,129,032	1,129,032	1,129,032
	9,032,256									9,032,256							
	月	火	水	木	金	土	日	月		木	金	土	日	月	火	水	木
	7/28	7/29	7/30	7/31	8/1	8/2	8/3	8/4		8/28	8/29	8/30	8/31	9/1	9/2	9/3	9/4
1,129,032	1,129,032	1,129,032	1,129,032	1,129,032	1,129,032	1,129,032	1,129,032	1,129,032	1,129,032	1,129,032	1,129,032	1,129,032	1,129,032	1,129,032	1,129,032		
9,032,256								9,032,256									
火	水	木	金	土	日	月	火	金	土	日	月	火	水	木	金		
8/5	8/6	8/7	8/8	8/9	8/10	8/11	8/12	9/5	9/6	9/7	9/8	9/9	9/10	9/11	9/12		
1,129,033	1,129,033	1,129,033	1,129,033	1,129,033	1,129,033	1,129,033	1,129,033	1,129,033	1,129,033	1,129,033	1,129,033	1,129,033	1,129,033	1,129,033	1,129,033		
9,032,264								9,032,264									

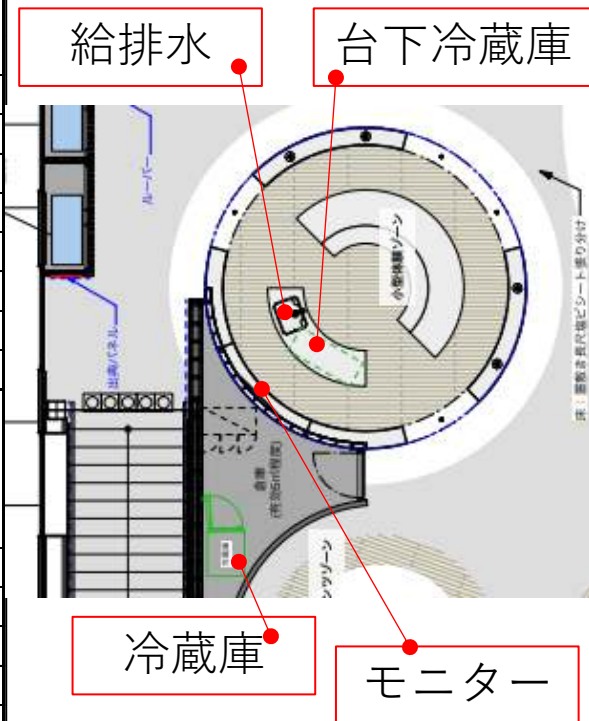



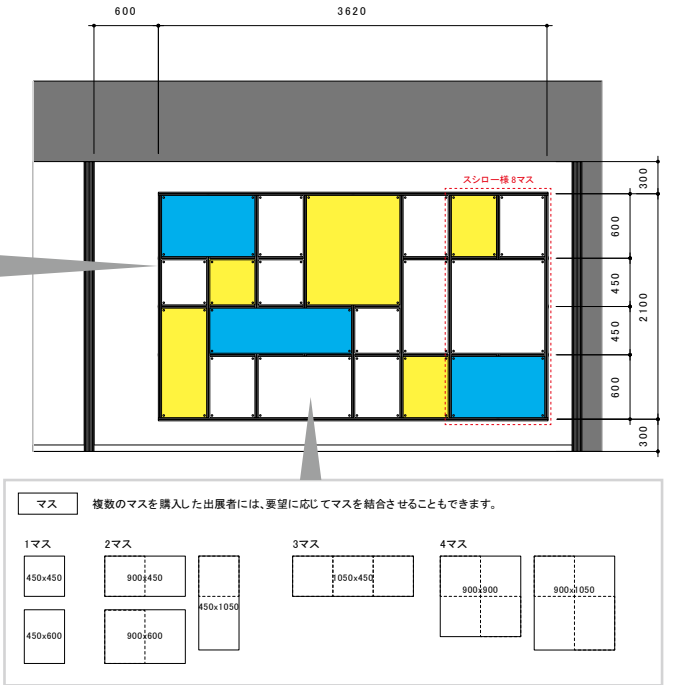
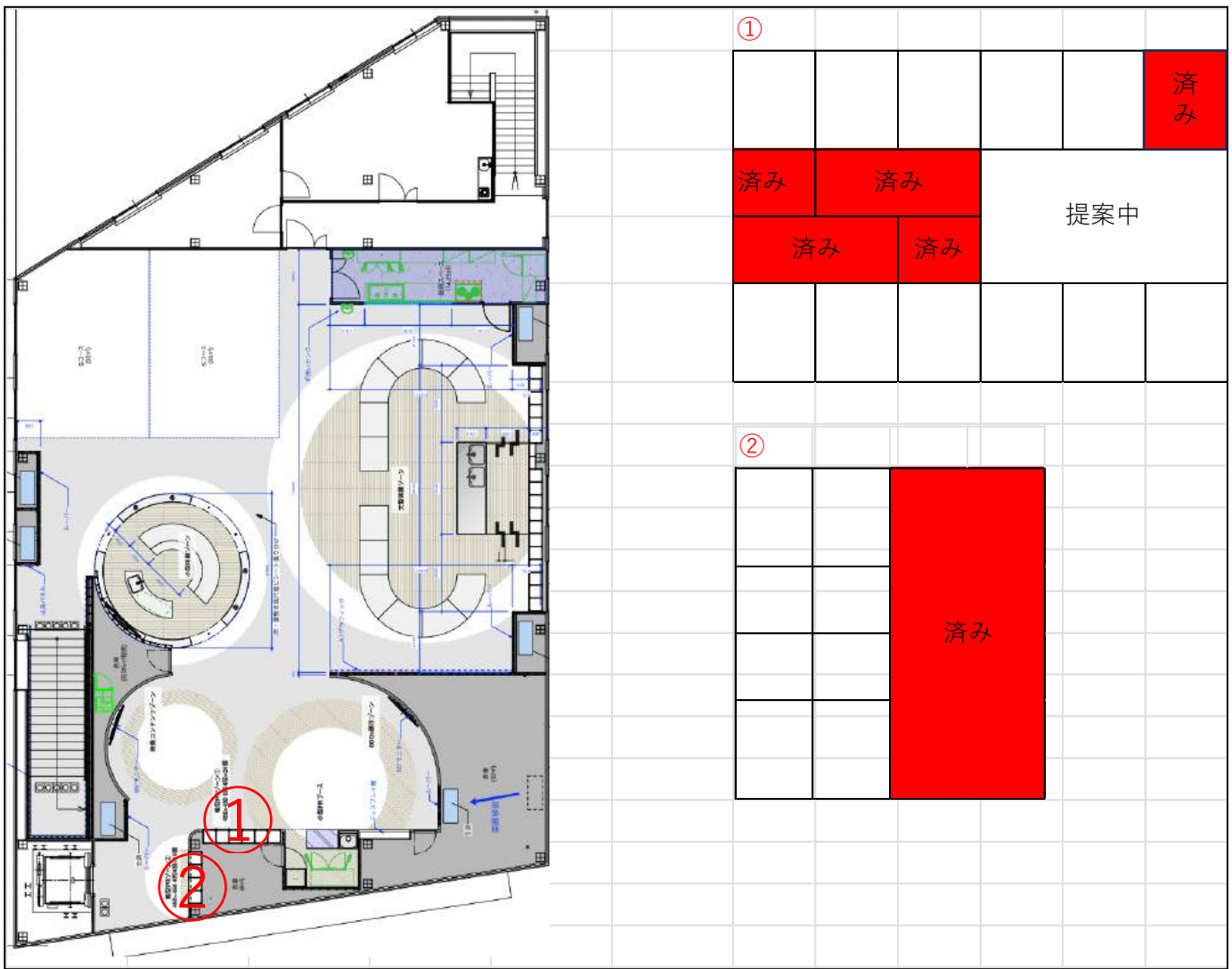

企業様の展示したい内容を自由に展示可能  
※ECサイトへつながるQRコードなどは禁止

期間：184日間 協賛金：300万円（1枠）



EXPO 2025 OSAKA, KANSAI, JAPAN

# VIRTUAL EXPO

空飛ぶ夢洲 YUMESHIMA  
ISLANDS  
IN THE SKY





ORAのバーチャルパビリオンは  
**江戸/昭和/現在/未来**の4エリアに分かれており、  
ご希望のエリアに展示可能です。  
エリアによって店舗外観が変わります。  
※希望多数の場合抽選

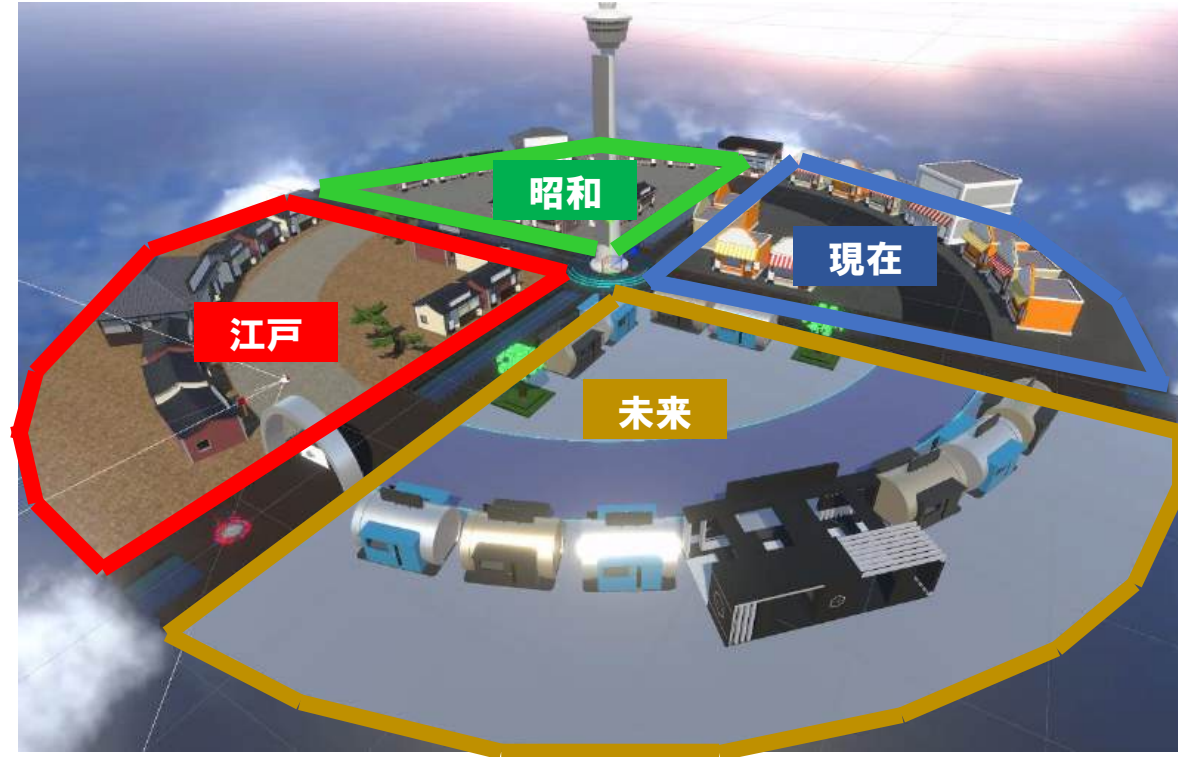
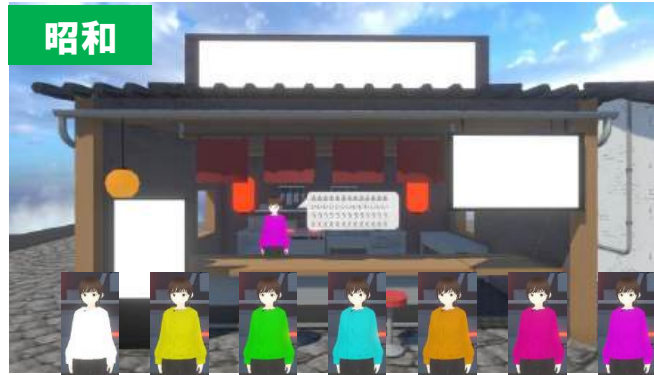



バーチャルパビリオン

- ①リアルパビリオンご出展者様  
100,000円 (小型店舗)
- ②小型店舗  
300,000円 (1クール)

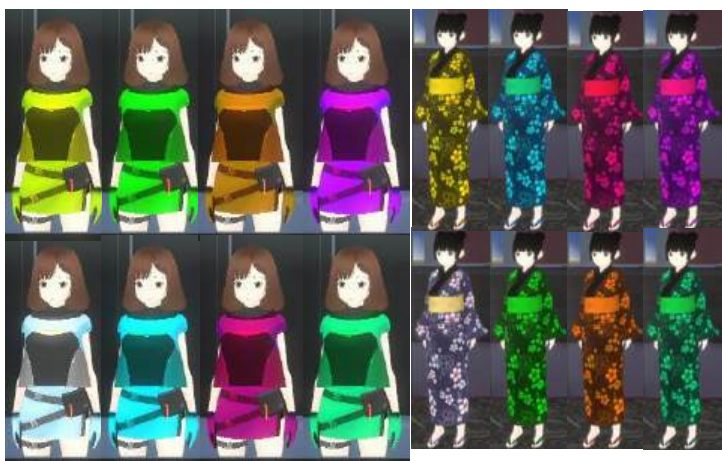

- ①社名・ロゴ掲示
- ②動画(16:9 MP4)
- ③画像(メニューなど 縦 jpg又はpng カラーRGB URL・ECサイトNG)
- ④アバターテキスト(50文字以内 特殊文字NG)



営業ブース8か所

- 営業・販売可能
- 1週間単位～
- 315万～590万

1階

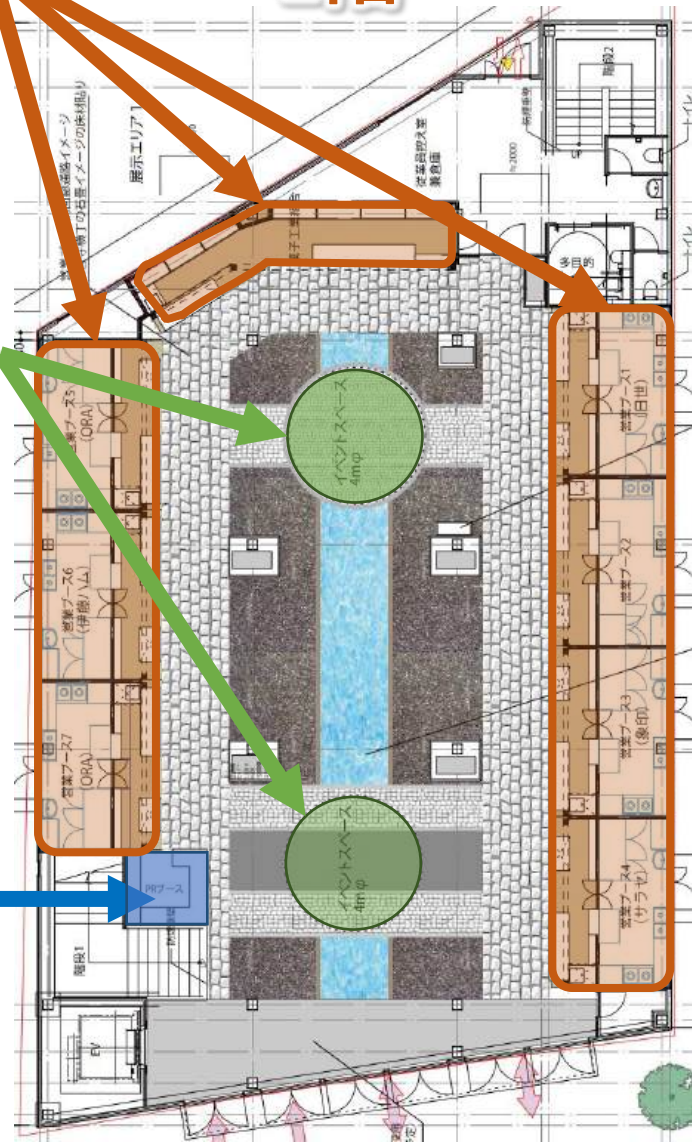

1階PRスペース2か所

- 営業・販売不可
- 1カ月単位
- 2,000万
- 残り2カ月  
6/13～7/12  
8/13～9/12

1階PR展示ブース

- 営業・販売可能
- 1カ月単位
- 1,000万
- 完売

2階

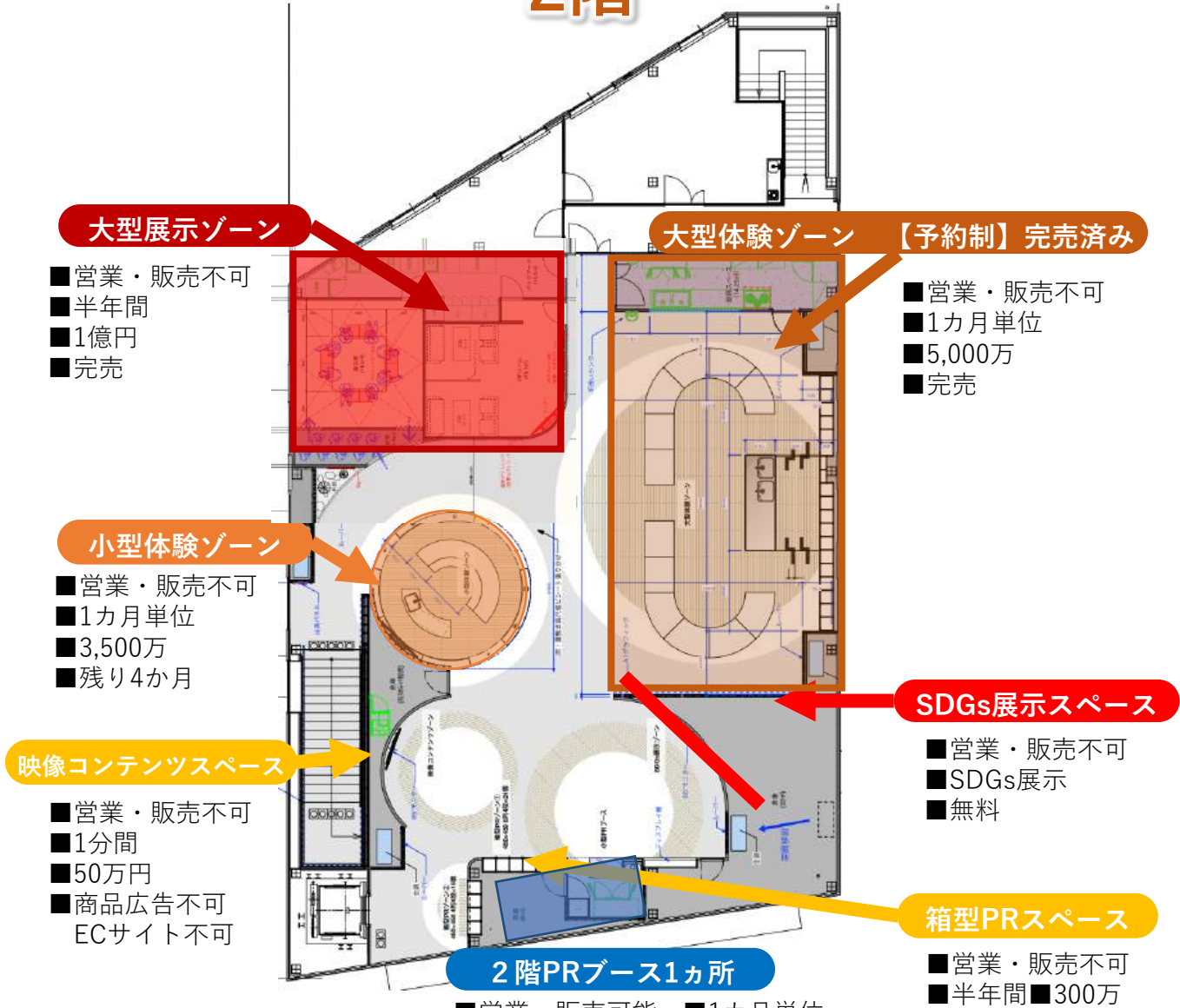

大型展示ゾーン

- 営業・販売不可
- 半年間
- 1億円
- 完売

大型体験ゾーン【予約制】完売済み

- 営業・販売不可
- 1カ月単位
- 5,000万
- 完売

小型体験ゾーン

- 営業・販売不可
- 1カ月単位
- 3,500万
- 残り4か月

映像コンテンツスペース

- 営業・販売不可
- 1分間
- 50万円
- 商品広告不可  
ECサイト不可

SDGs展示スペース

- 営業・販売不可
- SDGs展示
- 無料

箱型PRスペース

- 営業・販売不可
- 半年間 ■ 300万

2階PRブース1か所

- 営業・販売可能
- 1カ月単位
- 1,500万 4か月